

Çamaşır Makinesi

Kullanma Kılavuzu

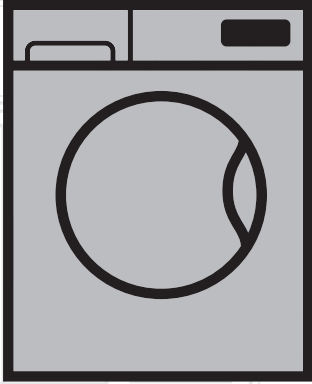

BK 9141 E

TR

Döküman Numarası = 2820525051/01-12-15.(11:46)

beko

Lütfen önce bu kılavuzu okuyun!





Değerli Müşterimiz,

Beko ürününü tercih ettiğiniz için teşekkür ederiz. Yüksek kalite ve teknoloji ile üretilmiş olan ürününüzün size en iyi verimi sunmasını istiyoruz. Bunun için, bu kılavuzun tamamını ve verilen diğer belgeleri ürünü kullanmadan önce dikkatle okuyun ve bir başvuru kaynağı olarak saklayın. Ürünü başka birisine vererseniz, kullanma kılavuzunu da birlikte verin. Kullanma kılavuzunda belirtilen tüm bilgi ve uyarıları dikkate alarak talimatlara uyun.

Bu kullanma kılavuzunun başka modeller için de geçerli olabileceğini unutmayın. Modeller arasındaki farklar kılavuzda açık bir şekilde belirtilmiştir.

Semboller ve açıklamaları

Kullanma kılavuzunda şu semboller yer almaktadır:

	Önemli bilgiler veya kullanımla ilgili faydalı ipuçları.
	Can ve mal açısından tehlikeli durumlara karşı uyarı.
	Elektrik çarpmasına karşı uyarı.
	Geri dönüştürülebilir malzeme.

Ambalaj atığını evsel veya diğer atıklarla birlikte atmayın, yerel otoritenin belirttiği ambalaj toplama noktalarına atın.



Bu ürün çevreye saygılı modern tesislerde doğaya zarar vermeden üretilmiştir.

İÇİNDEKİLER

1 Genel güvenlik talimatları	5
1.1 Can ve mal güvenliği	5
1.2 Çocuk güvenliği	6
1.3 Elektrik güvenliği	7
1.4 Sıcak yüzey güvenliği	7
2 Çevre talimatları	8
2.1 AEEE Yönetmeliğine uyum ve atık ürünün elden çıkarılması	8
2.2 Ambalaj bilgisi	8
3 Kullanım amacı	8
4 Ürününüz	9
4.1 Genel görünüm	9
4.2 Teslimat Kapsamı	10
4.3 Teknik özellikler	11
4.4 Kurulum	12
4.4.1 Kurulum için doğru yer	12
4.4.2 Ambalaj takviyesinin çıkarılması	13
4.4.3 Nakliye emniyet civatalarının çıkarılması	13
4.4.4 Su şebekesine bağlanması	13
4.4.5 Su tahliye hortumunun gidere bağlanması	14
4.4.6 Ayakların ayarlanması	15
4.4.7 Elektrik bağlantısı	15
4.4.8 İlk çalıştırma	16
4.5 Ön hazırlık	17
4.5.1 Çamaşırların ayrılması	17
4.5.2 Yıkanaçak giysilerin hazırlanması	18
4.5.3 Enerji tasarrufu için yapılması gerekenler	18
4.5.4 Çamaşır yükleme	19
4.5.5 Doğru yük kapasitesi	19
4.5.6 Deterjan ve yumuşatıcı kullanımı	19
4.5.7 Doğru yıkama önerileri	22

İÇİNDEKİLER

4.6 Ürünün çalıştırılması	23
4.6.1 Kontrol paneli	23
4.6.2 Program ve tüketim tablosu	24
4.6.3 Program seçimi	25
4.6.4 Programlar	25
4.6.5 Sıcaklık seçimi	28
4.6.6 Sıkma devri seçimi	28
4.6.7 Yardımcı fonksiyon seçimi	29
4.6.8 Bitiş Süresi	30
4.6.9 Programın başlatılması	30
4.6.10 Yükleme kapağı kilidi	30
4.6.11 Program başladıktan sonra seçimlerin değiştirilmesi	31
4.6.12 Çocuk kilidi	31
4.6.13 Programın iptal edilmesi	32
4.6.14 Program sonu	32
4.6.15 Enerji tasarrufu modu	32
4.7 Bakım ve temizlik	33
4.7.1 Deterjan çekmecesinin temizlenmesi	33
4.7.2 Yükleme kapağı ve kazanın temizlenmesi	33
4.7.3 Gövde ve kontrol panelinin temizlenmesi	34
4.7.4 Su giriş filtrelerinin temizlenmesi	34
4.7.5 Kalan suyun tahliye edilmesi ve pompa filtresinin temizlenmesi	35
5 Sorun giderme	37
6 Tüketici hizmetleri	42

1 Genel güvenlik talimatları

Bu bölümde, yaralanma ya da maddi hasar tehlikelerini önlemeye yardımcı olacak güvenlik talimatları yer almaktadır. Bu talimatlara uyulmaması halinde her türlü garanti geçersiz hale gelir.

1.1 Can ve mal güvenliği

- ▶ Ürünü halı kaplı zemin üzerine yerleştirmeyin. Alttan hava alamayacağı için elektrikli parçaları aşırı ısınır. Bu durum ürünün arızalanmasına neden olur.
- ▶ Ürün kullanımında değilse fişini çekin.
- ▶ Kurulum ve tamir işlemlerini her zaman Yetkili Servise yaptırın. Yetkili olmayan kişiler tarafından yapılan işlemler nedeniyle doğabilecek zararlardan üretici firma sorumlu tutulamaz.
- ▶ Su şebekesi ve gider hortumu güvenli bir biçimde sabitlenmiş ve hasarsız durumda olmalıdır. Aksi durumda su kaçağı riski vardır.
- ▶ Ürünün içinde hala su varken kesinlikle yükleme kapağını açmayın ya da filtreyi sökmeyin. Su basması ve sıcak su yüzünden yaralanma tehlikesi ortaya çıkar.
- ▶ Kilitli yükleme kapağını zorla açmaya çalışmayın. Yıkama bittikten birkaç dakika sonra kapak açılabilir duruma gelecektir. Yükleme kapağını açmak için zorlamanız durumunda, kapak ve kilit mekanizması hasar görebilir.
- ▶ Yalnızca otomatik çamaşır makinelerine uygun deterjanlar, yumuşatıcılar ve katkı maddeleri kullanın.
- ▶ Tekstil ürünlerinin etiketindeki ve deterjan ambalajındaki talimatlara uyun.

1.2 Çocuk güvenliđi

- ▶ Bu ürün, ürünün güvenli bir şekilde kullanımını ve tehlikeleri hakkında nezaret edildikleri veya eğitim verildikleri sürece 8 yaş ve üstü çocuklar ile fiziksel, duyuusal veya zihinsel yetenekleri tam gelişmemiş veya tecrübe ve bilgi eksikliği bulunan insanlar tarafından kullanılabilir. Çocuklar cihaz ile oynamamalıdır. Temizleme ve kullanıcı bakım işlemleri kendilerine nezaret eden biri olmadığı sürece çocuklar tarafından gerçekleştirilmemelidir. Sürekli gözetim altında olmayan 3 yaşından küçük çocuklar uzak tutulmalıdır.
- ▶ Ambalaj malzemeleri çocuklar için tehlikelidir. Ambalaj malzemelerini çocukların ulaşamayacağı güvenli bir yerde saklayın.
- ▶ Elektrikli ürünler çocuklar için tehlikelidir. Ürün çalışırken çocukları üründen uzak tutun. Ürünle oynamalarına izin vermeyin. Çocukların ürüne müdahale etmesini önlemek için çocuk kilidini kullanın.
- ▶ Ürünün bulunduğu odadan çıkarken yükleme kapađını kapamayı unutmayın.
- ▶ Tüm deterjanları ve katkı maddelerini çocukların ulaşamayacağı, güvenli bir yerde yükleme kapađı veya ambalajı kapalı olarak muhafaza edin.

1.3 Elektrik güvenliđi

- ▶ Ürün arızalı ise yetkili servis tarafından onarılmadan çalıştırılmamalıdır! Elektrik çarpma tehlikesi vardır!
- ▶ Ürün, elektrik kesilip geldiğinde çalışmaya kaldığı yerden devam edecek şekilde tasarlanmıştır. Programı iptal etmek istiyorsanız, "Programın iptal edilmesi" bölümüne bakın.
- ▶ Ürünü 16 amperlik bir sigorta tarafından korunan topraklı bir prize bağlayın. Topraklama tesisatını ehliyetli bir elektrikçiye yaptırın. Ürünün, yerelyönetmeliklere uygun topraklama yapılmadan kullanılması halinde ortaya çıkacak zararlardan firmamız sorumlu olmayacaktır.
- ▶ Ürünü, üzerine su püskürterek veya su dökerek kesinlikle yıkamayın! Elektrik çarpma tehlikesi vardır!
- ▶ Şebeke kablosunun fişine ıslak ellerle kesinlikle dokunmayın! Fişi çekmek için kablosundan tutmayın. Her zaman bir elinizle prizi bastırıp diğer elinizle fişi tutun ve çekin.
- ▶ Kurulum, bakım, temizlik ve tamir işlemleri sırasında ürünün fişini prizden çekin.
- ▶ Elektrik kablosu hasarlı ise tehlikeli durumları engellemek amacıyla üretici, yetkili servis veya benzeri düzeyde ehliyetli bir kişi (tercihen elektrik teknisyeni) ya da ithalatçı firmanın belirleyeceği bir kişi tarafından değiştirilmelidir.

1.4 Sıcak yüzey güvenliđi

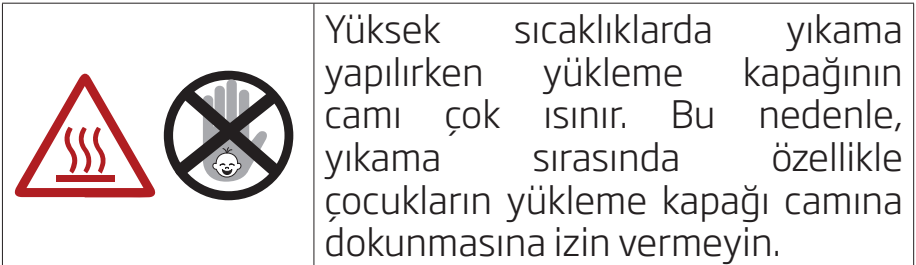

2 Çevre talimatları

2.1 AEEE Yönetmeliğine uyum ve atık ürünün elden çıkarılması

Bu ürün, T.C. Çevre ve Şehircilik Bakanlığı tarafından yayımlanan "Atık Elektrikli ve Elektronik Eşyaların Kontrolü Yönetmeliği"nde belirtilen zararlı ve yasaklı maddeleri içermez. AEEE Yönetmeliğine uygundur.



Bu ürün, geri dönüşümlü ve tekrar kullanılabilir nitelikteki yüksek kaliteli parça ve malzemelerden üretilmiştir. Bu nedenle, ürünü, hizmet ömrünün sonunda evsel veya diğer atıklarla birlikte atmayın. Elektrikli ve elektronik cihazların geri dönüşümü için bir toplama noktasına götürün. Bu toplama noktalarını bölgenizdeki yerel

yönetime sorun. Kullanılmış ürünleri geri kazanıma vererek çevrenin ve doğal kaynakların korunmasına yardımcı olun. Ürünü atmadan önce çocukların güvenliği için elektrik fişini kesin ve yüklemeye kapağının kilit mekanizmasını kırarak çalışmaz duruma getirin.

2.2 Ambalaj bilgisi

Ürünün ambalajı, Ulusal Mevzuatımız gereği geri dönüştürülebilir malzemelerden üretilmiştir. Ambalaj atığını evsel veya diğer atıklarla birlikte atmayın, yerel yetkililerin belirttiği ambalaj toplama noktalarına atın.

3 Kullanım amacı

- Bu ürün evde kullanılmak üzere tasarlanmıştır. Ticari amaçlı kullanıma uygun değildir ve amacının dışında kullanılmamalıdır.
- Yalnızca uygun işarete sahip tekstil ürünlerinin yıkanması ve durulanması için kullanın.
- Üretici, hatalı kullanım veya taşıma nedeniyle oluşan herhangi bir zarardan dolayı sorumluluk kabul etmez.
- Satın almış olduğunuz ürünün kullanım ömrü 10 yıldır. Bu, ürünün tanımlandığı şekilde çalışabilmesi için gerekli yedek parçaları bulundurma süresidir.

4 Ürününüz

4.1 Genel görünüm

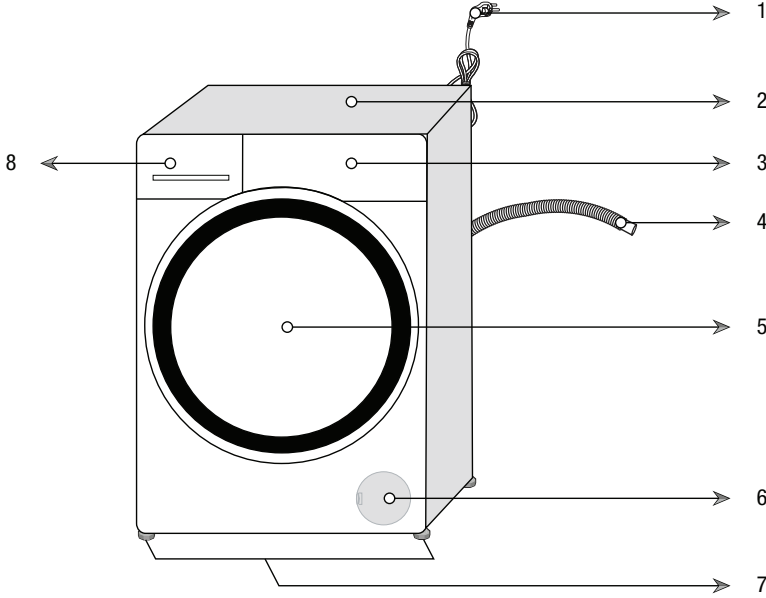

- 1- Elektrik kablosu
- 2- Üst tabla
- 3- Kontrol paneli
- 4- Su tahliye hortumu
- 5- Yükleme kapağı
- 6- Filtre kapağı
- 7- Ayarlanabilir ayaklar
- 8- Deterjan çekmeces

4.2 Teslimat Kapsamı

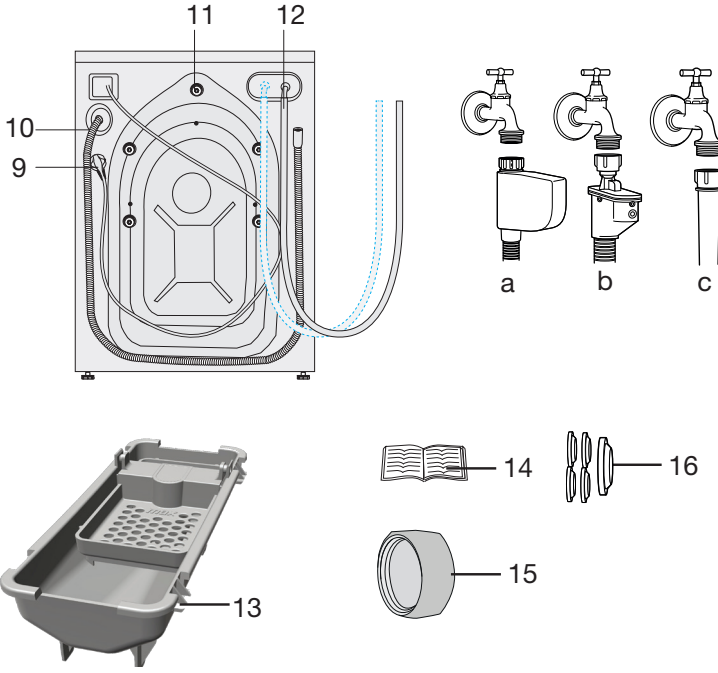

- 9- Elektrik kablosu
10- Su tahliye hortumu
11- Nakliye emniyet cıvataları*
12- Şebeke su giriş hortumu (Şebeke hortum bağlantınızda aşağıdaki filtre tiplerinden biri kullanılmaktadır.)
a- Elektronik su kesici
b- Mekanik su kesici
c- Standard tip
13- Sıvı deterjan kabı**
14- Kullanma kılavuzu
15- Kör tapa***
16- Plastik tapa grubu
* Ürününüzün modeline göre nakliye emniyet cıvatalarının sayısı değişebilir.
** Ürününüzün modeline göre makine ile birlikte verilebilir.
*** Ürününüzün arkasında çift su girişi varsa verilir.



Kılavuzda yer alan şekiller şematik olup, ürünle bire bir uyum içinde olmayabilir.

4.3 Teknik özellikler

Kanun Hükmünde Komisyon Yönetmeliği (AB) No.1061/2010 ile Uyumludur

Tedarikçi adı veya ticari marka	Beko
Model adı	BK 9141 E
Nominal kapasite (kg)	9
Enerji verim sınıfı / A+++ (En yüksek verim) ile D (En düşük verim) arası ölçekte	A+++
Yıllık Enerji Tüketimi (kWh) ⁽¹⁾	152
Tam yükte 60°C standart pamuklu programının enerji tüketimi (kWh)	0,850
Kısmi yükte 60°C standart pamuklu programının enerji tüketimi (kWh)	0,540
Kısmi yükte 40°C standart pamuklu programının enerji tüketimi (kWh)	0,540
"Kapalı" modda elektrik tüketimi (W)	0,500
"Açık bırakma" modunda elektrik tüketimi (W)	0,500
Yıllık Su Tüketimi (l) ⁽²⁾	11000
Sıkarak kurutma verimi sınıfı / A (En yüksek verim) ile G (En düşük verim) arası ölçekte	B
Maksimum sıkma devri (dev/dak)	1400
Kalan nem miktarı (%)	53
Standart pamuklu programı ⁽³⁾	Pamuklu Eko 60°C ve 40°C
Tam yükte 60°C standart pamuklu programının süresi (dak.)	260
Kısmi yükte 60°C standart pamuklu programının süresi (dak.)	225
Kısmi yükte 40°C standart pamuklu programının süresi (dak.)	225
Açık bırakma modunun süresi (dak.)	N/A
Hava kaynaklı akustik gürültü emisyonları yıkama/sıkma (dB)	52/74
Ankastre	Hayır
Yükseklik (cm.)	84
Genişlik (cm.)	60
Derinlik (cm.)	60
Net ağırlık (±4 kg.)	75
Tek Su giriş / Çift Su giriş	• / -
• Mevcut	
Elektrik bağlantısı (V / Hz.)	220-240 V / 50Hz
Toplam akım (A)	10
Toplam güç (W)	2000-2350
Ana model kodu	108

⁽¹⁾ Tam ve kısmi yükte 60°C ve 40°C pamuklu programları için 220 standart yıkama döngüsüne dayanan enerji tüketimi ve düşük enerji modlarındaki tüketim. Gerçek enerji tüketimi makinenin nasıl kullanıldığına bağlıdır.

⁽²⁾ Tam ve kısmi yükte 60°C ile 40°C pamuklu programları için 220 standart yıkama döngüsüne dayanan su tüketimi. Gerçek su tüketimi makinenin nasıl kullanıldığına bağlıdır.

⁽³⁾ Etiket ve fişte yer alan bilgiler "60°C standart pamuklu programı" ve "40°C standart pamuklu programına" yönelik olup bu programlar, normal kirliliği pamuklu çamaşırların temizlenmesi için uygundur ve enerji ve su tüketimi bir arada düşürüldüğünde en verimli programlardır.

Ürün kalitesini artırmak için önceden haber verilmeksizin teknik özelliklerde üretici firma tarafından değişiklik yapılabilir.

4.4Kurulum

- Ürünün kurulumu için size en yakın yetkili servise başvurun.
- Ürünün yerleştirileceği yerin ve ayrıca elektrik, temiz su ve atık su tesisatının hazırlanması müşteriye aittir.
- Montaj ya da temizlik işlemlerinin ardından ürünün yerine itilmesi sırasında su giriş ve tahliye hortumlarıyla elektrik kablosunun katlanmaması, sıkışmaması ve kırılmamasına dikkat edin.
- Ürünün kurulumunu ve elektrik bağlantılarını yetkili servise yaptırın. Yetkili olmayan kişiler tarafından yapılan işlemler nedeniyle doğabilecek zararlardan üretici firma sorumlu tutulamaz.
- Ürünü kurmadan önce üzerinde herhangi bir hasar olup olmadığını kontrol edin. Ürün hasarlıysa kurulumunu yaptırmayın. Hasarlı ürünler güvenliğinizi için tehlike oluşturur.

4.4.1 Kurulum için doğru yer

- Ürünü sert , düz ve eğimsiz bir zemin üzerine yerleştirin. Uzun tüylü halı ya da benzeri bir yüzey üzerine yerleştirmeyin.
- Çamaşır makinesi ve kurutucu üst üste yerleştirildiğinde toplam ağırlıkları -dolmuş halde- yaklaşık 180 kilogramı bulur. Ürünü yeterli yük taşıma kapasitesine sahip sağlam ve düz bir yüzey üzerine yerleştirin!
- Ürünü elektrik kablosunun üzerine koymayın.
- Ürünü, sıcaklığın 0 °C'nin altına düştüğü ortamlara kurmayın.
- Ürünü mobilyalarla arasında en az 1 cm boşluk kalacak şekilde yerleştirin.
- Ürünü basamaklı bir zemine kuracaksanız kesinlikle kenara yakın bir noktaya yerleştirmeyin.
- Ürünü herhangi bir platformun üzerine yerleştirmeyin.

4.4.2 Ambalaj takviyesinin çıkarılması

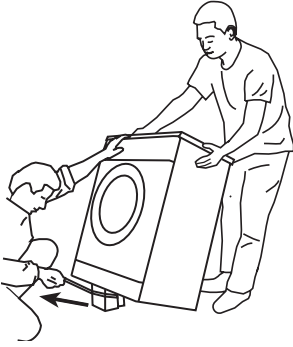

Ambalaj takviyesini çıkarmak için ürünü arkaya doğru eğin. Kurdeleden çekerek ambalaj takviyesini çıkarın. Bu işlemi tek başınıza yapmayın.

4.4.3 Nakliye emniyet civatalarının çıkarılması

- 1 Serbestçe dönene dek tüm nakliye emniyet civatalarını uygun bir anahtarla gevşetin (**C**).
- 2 Hafifçe döndürerek nakliye emniyet civatalarını sökün.
- 3 Kullanım kılavuzunun bulunduğu poşetteki plastik kapakları arka paneldeki boşluklara takın. (**P**)

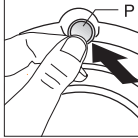
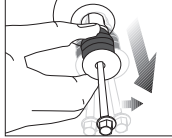
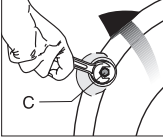

UYARI: Ürünü çalıştırmadan önce, nakliye emniyet civatalarını sökün! Aksi takdirde ürün hasar görecektir.



Ürünün başka bir yere taşınması gerektiğinde, ihtiyaç duyulacağı için, nakliye emniyet civatalarını güvenli bir yerde saklayın.

Nakliye emniyet civatalarını, sökme işleminin tersini uygulayarak takın.

Ürünü, nakliye emniyet civataları takılmadan kesinlikle taşımayın!

4.4.4 Su şebekesine bağlanması



Ürünün çalışması için gerekli su basıncı 1-10 bar (0,1-1 MPa) arasındadır. Ürünün sağlıklı çalışabilmesi için, tam açılmış musluktan 1 dakikada 10 - 80 litre su akması gereklidir. Su basıncı daha yüksekse bir basınç düşürme valfi takın.

Çift su girişli bir ürünü, tek su girişli (soğuk) olarak kullanacaksanız, ürünü çalıştırmadan önce, ürünle birlikte verilen tapayı mutlaka sıcak su girişine takın. (Beraberinde kör tapa grubu verilen ürünler için geçerlidir.)



UYARI: Tek su girişli modeller sıcak su musluğuna bağlanmamalıdır. Çamaşırlar hasar görebilir ya da ürün, koruma durumuna geçerek çalışmayabilir.

UYARI: Yeni üründe eski ya da kullanılmış su girişi hortumlarını kullanmayın. Çamaşırlarınızda leke kalabilir.

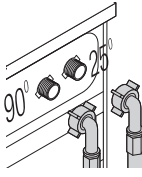

Ürünle birlikte verilen özel şebeke suyu giriş hortumlarını üründeki su girişlerine bağlayın. Kırmızı yazılı hortum (sol) (maks. 90 °C) sıcak su girişi, mavi yazılı hortum (sağ) (maks. 25 °C) ise soğuk su girişi içindir.

Ürün kurulumu sırasında sıcak ve soğuk su musluklarının doğru bağlandığını kontrol edin. Yanlış bağlanırsa, çamaşırlarınız yıkama sonunda sıcak çıkabilir ve yıpranabilir.

- 1 Hortumun somunlarını elle iyice sıkın. Somunları sıkarken kesinlikle yardımcı alet kullanmayın.
- 2 Hortum bağlantısı yapıldıktan sonra muslukları sonuna kadar açarak, bağlantı yerlerinden su sızıntısı olup olmadığını kontrol edin. Bir sızıntı durumunda, musluğu kapayıp somunu sökün. Contayı kontrol ederek somunu tekrar dikkatli bir şekilde sıkın. Ortaya çıkabilecek su sızıntıları ve bunun vereceği zararları önlemek için, ürünü kullanmadığınız zamanlarda muslukları kapalı tutun.

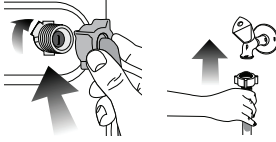

4.4.5 Su tahliye hortumunun gidere bağlanması

- Su tahliye hortumunun ucunu, doğrudan kirli su tahliye giderine, lavaboya ya da küvete takın.



UYARI: Su tahliye hortumu, su tahliyesi sırasında yerinden çıkarsa evinizi su basacaktır. Ayrıca yüksek yıkama sıcaklıklarına bağlı yanma tehlikesi vardır! Bu tür durumları ürünün ve makinenin su alma ve tahliye işlemlerini sorunsuz bir şekilde yapmasını sağlamak için su tahliye hortumunun ucunu yerinden çıkmayacak şekilde sabitleyin.

- Su tahliye hortumunu en az 40, en çok 100 cm yüksekliğe takın.
- Su tahliye hortumunu zemin seviyesinde veya yere yakın (40 cm altında) yerleştirilip sonradan yükseltilmesi durumunda su tahliyesi zorlaşır ve çamaşırlar üründen aşırı ıslak bir şekilde çıkabilir. Bu nedenle, şekilde tarif edilen yüksekliklere uyun.

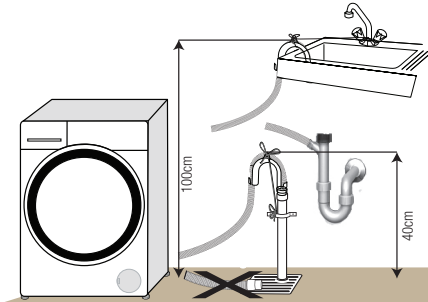

- Pis suyun tekrar ürünün içine dolmaması ve rahat tahliye edilebilmesi için hortumun ucunu pis suya daldırmayın veya gidere 15 cm'den fazla sokmayın.

Uzun kalıyorsa keserek kısaltın.

- Hortumun ucunun bükülmemesine, üzerine basılmamasına ve hortumun giderle ürün arasında katlanmamasına dikkat edin.
- Hortum boyu kısa kalırsa, temin edeceğiniz orijinal uzatma hortumunu ekleyerek kullanın. Hortumun boyu 3,2 m'den uzun olamaz. Su kaçaklarını önlemek için, ek hortumla ürünün tahliye hortumu arasındaki bağlantıyı birbirinden çıkmayacak ve sızdırmayacak şekilde uygun bir kelepçeyle mutlaka sabitleyin.

4.4.6 Ayakların ayarlanması



UYARI: Ürünün daha sessiz ve titreşimsiz çalışabilmesi için ayakları üzerinde düzgün ve dengede durması gerekir. Ayakları ayarlayarak dengeyi sağlayın. Aksi takdirde, ürün yerinden hareket edebilir, çarpma, ses ve titreşim problemlerine yol açabilir.

UYARI: Kilit somunlarını gevşetmek için herhangi bir alet kullanmayın. Aksi takdirde zarar görürler.

- 1 Ayakların üzerindeki kilit somunlarını elle gevşetin.
- 2 Ürün düz ve dengeli bir şekilde durana kadar ayakları ayarlayın.
- 3 Tüm kilit somunlarını yeniden elle sıkın.

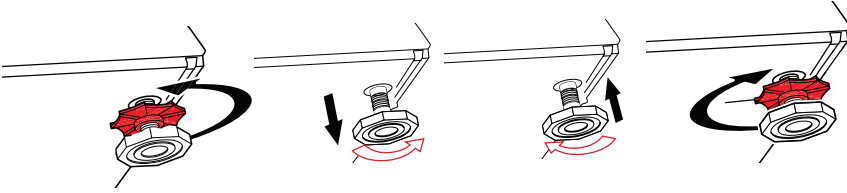

4.4.7 Elektrik bağlantısı

Ürünü, 16 amperlik bir sigorta tarafından korunan topraklı bir prize bağlayın. Ürünün, yerel yönetmeliklere uygun topraklama yapılmadan kullanılması halinde ortaya çıkacak zararlardan firmamız sorumlu olmayacaktır.

- Bağlantı, ulusal yönetmeliklerle uyumlu olmalıdır.
- Elektrik kablosunun fişi kuruludan sonra kolay erişilebilir olmalıdır.
- Evinizdeki sigortanın akım değeri 16 amperden az ise ehliyetli bir elektrikçiye 16 amperlik bir sigorta bağlatın.
- "4.3 Teknik özellikler" bölümünde belirtilen voltaj, şebeke voltajınıza eş değer olmalıdır.
- Uzatma kabloları ya da çoklu prizlerle bağlantı yapmayın.



UYARI: Hasar görmüş elektrik kabloları Yetkili Servis tarafından değiştirilmelidir.

4.4.8 İlk alıřtırma

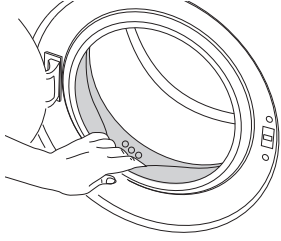

Ürünü kullanmaya başlamadan önce "2. Çevre talimatları" talimatları" ve "4.4 Kurulum" bölümlerindeki talimatlara uygun hazırlıkları tamamladıđınızdan emin olun.

Ürünü, amařır yıkamaya hazırlamak için ilk alıřtırma işlemini Kazan Temizleme programıyla yapın. Ürününüzde bu program yoksa, "4.7.2 Yükleme kapađı ve kazanın temizlenmesi" bölümünde tarif edilen yöntemi uygulayın.



































amařır makinelerine uygun bir kire önleyici kullanın.

Üretim sırasında kalite kontrol işlemleri nedeniyle üründe bir miktar su kalmıř olabilir. Bunun ürüne hiçbir zararı yoktur.

4.5 Ön hazırlık

4.5.1 Çamaşırların ayrılması

- Çamaşırları kumaş cinsi, renk, kirlilik derecesi ve izin verilen su sıcaklığına göre ayırın.
- Giysi etiketindeki talimatlara mutlaka uyun.

SEMBOLLER											
	Makine Yıkama Sembolleri										
		Normal yıkama	Ütü istemez	Hassas- Narin yıkama	Elde Yıkama	Yıkanmaz	Sıklamaz				
YIKAMA	Su Dereceleri	Maksimum Sembol(ler)	95°C ●●●	70°C ●●●	60°C ●●	50°C ●●●	40°C ●●	30°C ●			
		Kurutma Sembolleri									
KURUTMA	Kurutma Sembolleri	Kurutucuda kurutulabilir	Ütü istemez	Hassas / Narin kurutma	Kurutucuda kurutulmaz	Kurutma yapılmaz	Kuru temizleme yapılmaz				
		Kurutma Ayarları									
		Herhangi bir sıcaklıkta	Yüksek sıcaklıkta	Orta sıcaklıkta	Düşük sıcaklıkta	Isı olmadan	Asarak kurutun	Sererek kurutun	Islak asarak kurutun	Göğdede sererek kurutun	Kuru temizlemeye verilebilir
	Ütü										
		Kuru veya Buharı	Yüksek Sıcaklıkta ütülenir	Orta Sıcaklıkta ütülenir	Düşük Sıcaklıkta ütülenir	Ütülenmez	Buharsız ütülenir				
		Maksimum ısı	200 °C	150 °C	110 °C						
	AĞARTICI										
		Bütün ağartıcılar kullanılır	Çamaşır suyu kullanılabilir	Ağartıcı kullanılamaz	Sadece kloruz ağartıcılar kullanılabilir						

4.5.2 Yıkanacak giysilerin hazırlanması

- Destek teli, kemer tokası veya metal düğme gibi metal parçalara sahip çamaşırlar ürüne hasar verir. Metal parçaları çıkarın ya da çamaşırları çamaşır torbası veya bir yastık kılıfına koyarak yıkayın.
- Ceplerdeki bozuk para, kalem, ataç gibi tüm cisimleri çıkarın ve mümkünse, cepleri ters çevirip fırçalayın. Bu tür cisimler ürüne zarar verebilir veya ses problemine yol açabilir.
- Çocuk çorapları ve naylon çoraplar gibi küçük boyuttaki çamaşırları, çamaşır torbası veya yastık kılıfına koyun.
- Perdeleri sıkıştırmadan yerleştirin. Perde bağlantı elemanlarını sökün.
- Fermuarları kapayın, gevşek düğmeleri diki, sökükleri ve yırtıkları onarın.
- "Çamaşır makinesinde yıkanabilir" ya da "Elde yıkanabilir" etiketli ürünleri yalnızca uygun programlarda yıkayın.
- Renklerle beyazları birlikte yıkamayın. Yeni, koyu renkli pamuklu giysiler çok boya verebilir. Bu çamaşırları ayrı yıkayın.
- Zorlu lekelerle yıkama öncesinde uygun şekilde müdahale edilmelidir. Emin değilseniz, kuru temizlemeciye kontrol ettirin.
- Yalnızca çamaşır makinesinde yıkamaya uygun boyalar / renk değiştiriciler ve kireç çözücü maddeler kullanın. Ambalaj üzerindeki talimatlara mutlaka uyun.
- Pantolonları ve narin çamaşırları ters yüz ederek yıkayın.
- Angora yününden üretilmiş çamaşırları yıkamadan önce birkaç saat buzdolabının dondurucu bölümünde bekletin. Bu sayede oluşacak topak miktarı azalacaktır.
- Un, kireç tozu, süt tozu vb. maddelere yoğun olarak maruz kalan çamaşırları, ürüne yerleştirmeden önce, iyice silkeleyin. Çamaşırların üzerindeki bu tip tozlar, ürünün iç kısmında birikerek zamanla arızaya neden olabilir.

4.5.3 Enerji tasarrufu için yapılması gerekenler

Aşağıdaki bilgiler, ürünü, ekolojik bir şekilde ve enerji tasarrufu sağlayarak kullanmanıza yardımcı olacaktır.

- Ürünü, seçtiğiniz program için izin verilen en yüksek yük kapasitende çalıştırın; kapasitesinden fazla yüklemeyin. Bkz. "4.6.2 Program ve tüketim tablosu."
- Deterjan ambalajı üzerindeki sıcaklık tavsiyelerine uyun.
- Az kirli çamaşırlarınızı düşük sıcaklıklarda yıkayın.
- Az kirli ve az miktarda çamaşırlarınız için hızlı programları tercih edin.
- Çok kirli ve lekeli olmayan çamaşırlarınız için ön yıkama ve yüksek sıcaklık kullanmayın.
- Çamaşırlarınızı kurutma makinesinde kurutacaksanız yıkama programınız için önerilen en yüksek sıkma devrini seçin.
- Deterjan ambalajında tavsiye edilenden fazla deterjan kullanmayın.

4.5.4 amařır ykleme

- 1 Ykleme kapađını aın.
- 2 amařırları rne gevŖek biimde yerleřtirin.
- 3 Ykleme kapađını, kilitleme sesini duyana kadar iterek kapayın. Giysilerin kapađa sıkıřmamasına dikkat edin. Ykleme kapađı, program alıřırken kilitletir. Program bittikten belli bir sre sonra kapak kilidi aılır. Bunun ardından ykleme kapađını aabilirsiniz.

4.5.5 Dođru yk kapasitesi

Maksimum yk kapasitesi, amařır tipine, kirlilik derecesine ve kullanmak istediđiniz yıkama programına bađlıdır.

rn, iine konulan amařırın ađırlıđına gre su miktarını kendisi ayarlar.



UYARI: "4.6.2 Program ve tketim tablosu" blmndeki bilgilere uyun. Ařırı yklendiđinde, rnn yıkama performansı dŖecektir. Ayrıca ses ve titreřim problemleri oluřabilir.

4.5.6 Deterjan ve yumuřatıcı kullanımı



Deterjan, yumuřatıcı, kola, kumař boyası, amařır suyu ve ađartıcı, kire zc kullanırken paket zerindeki retici talimatlarını dikkatle okuyun ve verilen dozaj deđerlerine uyun. Varsa, dozaj kabını kullanın.



Deterjan ekmecesi  blmeden oluřur:

- (1) n yıkama iin
- (2) ana yıkama iin
- (3) yumuřatıcı iin
- (⌘) ayrıca yumuřatıcı blmesinde sifon parası bulunur.

Deterjan, yumuřatıcı ve diđer temizleme maddeleri

- Yıkama programını bařlatmadan nce deterjan ve yumuřatıcı ekleyin.
- Yıkama programı alıřırken, deterjan ekmecesini aık bırakmayın!
- n yıkamasız program kullanıyorsanız, n yıkama gzne ("1" no'lu gz) deterjan koymayın.
- n yıkamalı programda n yıkama gzne ("1" no'lu gz) sıvı deterjan koymayın.
- Deterjan torbası ya da dozaj topu kullanıyorsanız n yıkamalı bir program semeyin. Deterjan torbası ya da dozaj topunu, dođrudan rnn iindeki amařırların arasına yerleřtirin.
- Sıvı deterjan kullanıyorsanız, sıvı deterjan kabını ana yıkama gzne ("2" nolu gz) yerleřtirmeyi unutmayın.

Deterjan seçimi

Kullanılacak deterjan türü, kumaş cinsine ve rengine bağlıdır.

- Renkli ve beyaz çamaşırlar için ayrı deterjanlar kullanın.
- Hassas çamaşırlarınızı, yalnızca hassas çamaşırlar için kullanılan özel deterjanlarla (sıvı deterjan, yün şampuanı vb.) yıkayın.
- Koyu renkli çamaşır ve yorganları yıkarken sıvı deterjan kullanmanız önerilir.
- Yünlüleri, yalnızca yünlüler için kullanılan özel bir deterjanla yıkayın.



UYARI: Sadece çamaşır makineleri için, özel olarak üretilmiş deterjanları kullanın.

UYARI: Sabun tozu kullanmayın.

Deterjan miktarının ayarlanması

Kullanılacak çamaşır deterjanı miktarı, çamaşır miktarına, kirlilik derecesine ve suyun sertliğine bağlıdır.

- Aşırı köpük ve iyi durulamama sorunlarını engellemek, maddi tasarruf sağlamak ve çevreyi korumak amacıyla, deterjan paketinin üzerindeki tavsiye edilen dozaj değerlerini aşmayın.
- Az miktarda ya da az kirli çamaşırlar için daha az deterjan kullanın.

Yumuşatıcı kullanımı

Yumuşatıcıyı, deterjan çekmecesinin yumuşatıcı gözüne koyun.

- Yumuşatıcı gözündeki (> max <) seviye işaretini aşmayın.
- Yumuşatıcı akışkanlığını kaybetmişse, yumuşatıcı gözüne koymadan önce suyla seyreltin.

Sıvı deterjan kullanımı

Üründe sıvı deterjan kabı varsa

- Sıvı deterjan kabını "2" nolu göze yerleştirin.
- Sıvı deterjan akışkanlığını kaybetmişse, deterjan kabına koymadan önce suyla seyreltin.

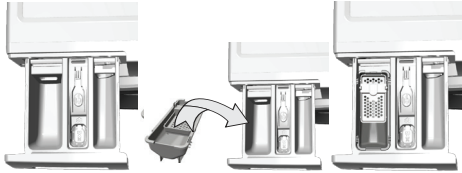

Üründe sıvı deterjan kabı yoksa

- Ön yıkamalı bir programda, ön yıkama için sıvı deterjan kullanmayın.
- Sıvı deterjan, Gecikmeli başlatmak için "Bitiş Süresi" fonksiyonu kullanıldığında çamaşırlarınızın üzerinde leke bırakır. Bitiş Süresi özelliğini kullanacaksanız sıvı deterjan kullanmayın.

Jel ve tablet deterjan kullanımı

- Jel deterjan akışkan kıvamındaysa ve ürününüzde özel bir sıvı deterjan kabı yoksa, jel deterjanı ilk su alma sırasında ana yıkama deterjan gözüne koyun. Ürününüzde sıvı deterjan kabı varsa, programı başlatmadan önce deterjanı bu kaba doldurun.
- Jel deterjan akışkan kıvamında değilse veya kapsüllü sıvı tablet şeklindeyse yıkama öncesinde doğrudan kazanın içine koyun.
- Tablet deterjanları ana yıkama gözüne ("2" no'lu göz) veya yıkama öncesinde doğrudan kazanın içine koyun.

Kola kullanımı

- Sıvı kola, toz kola veya kumaş boyasını yumuşatıcı gözüne koyun.
- Bir yıkama programında, aynı anda yumuşatıcı ve kola kullanmayın.
- Kola kullandıktan sonra ürünün içini nemli ve temiz bir bezle silin.

Kireç çözücü kullanımı

- Gerekliğinde, sadece çamaşır makineleri için üretilmiş kireç çözücü kullanın.

Çamaşır suyu ve ağartıcı kullanımı

- Çamaşır suyunu, ön yıkamalı bir program seçerek ön yıkamanın başlangıcında ekleyin. Ön yıkama gözüne deterjan koymayın. Alternatif bir uygulama olarak çamaşır suyunu, ilave durulamalı bir program seçip, ürün, birinci durulama adımında deterjan gözünden su alırken ekleyin.
- Çamaşır suyuyla deterjanı karıştırarak kullanmayın.
- Çamaşır suyu, deri tahrişine neden olacağı için az miktarda (1/2 çay bardağı - yaklaşık 50 ml) kullanın ve çamaşırları iyi bir şekilde durulayın.
- Çamaşır suyunu doğrudan çamaşırların üzerine dökmeyin.
- Renkli çamaşırlarda çamaşır suyu kullanmayın.
- Oksijen bazlı ağartıcı kullanırken düşük sıcaklıkta yıkayan bir program seçin.
- Oksijen bazlı ağartıcı, deterjanla birlikte kullanılabilir. Ancak deterjanla aynı kıvamda değilse, önce deterjan çekmecesindeki "2" nolu göze deterjanı koyun ve ürün su alırken deterjanı akıtmasını bekleyin. Makine su almaya devam ederken aynı göze ağartıcıyı ekleyin.

4.5.7 Doğru yıkama önerileri

		Giysiler			
		Açık Renkliler ve Beyazlar	Renkliler	Siyah/Koyu Renkliler	Narinler/ Yünlüler/ İpekliler
		(Kir miktarına göre önerilen yıkama sıcaklığı aralığı: 40-90 °C)	(Kir miktarına göre önerilen yıkama sıcaklığı aralığı: soğuk-40 °C)	(Kir miktarına göre önerilen yıkama sıcaklığı aralığı: soğuk-40 °C)	(Kir miktarına göre önerilen yıkama sıcaklığı aralığı: soğuk-30 °C)
Kir Miktarı	Çok Kirli (Çimen, kahve, meyve, kan lekeleri gibi zor lekeler.)	Lekelere ön işlemede bulunmak veya ön yıkama yapmak gerekebilir. Beyazlar için önerilen toz veya sıvı deterjanlar, yoğun kirli çamaşırlar için önerilen dozajlarda kullanılabilir. Ağartıcılara hassas lekelerle kil ve toprak lekelerini temizlemek için toz deterjan kullanılması önerilir.	Renkliler için önerilen toz veya sıvı deterjanlar, yoğun kirli çamaşırlar için önerilen dozajlarda kullanılabilir. Ağartıcılara hassas lekelerle kil ve toprak lekelerini temizlemek için toz deterjan kullanılması önerilir. Ağartıcı içermeyen deterjanlar kullanılmalıdır.	Renkliler veya siyah/koyu renkliler için uygun sıvı deterjanlar, yoğun kirli çamaşırlar için önerilen dozajlarda kullanılabilir.	Narin çamaşırlar için üretilmiş sıvı deterjanları tercih edin. Yünlü veya ipek giysiler, özel yünlü deterjanları ile yıkanmalıdır.
	Normal Kirli (Yaka ve manşetlerdeki vücut kirleri lekeleri örnektir.)	Beyazlar için önerilen toz veya sıvı deterjanlar, normal kirli çamaşırlar için önerilen dozajlarda kullanılabilir.	Renkliler için önerilen toz veya sıvı deterjanlar, normal kirli çamaşırlar için önerilen dozajlarda kullanılabilir. Ağartıcı içermeyen deterjanlar kullanılmalıdır.	Renkliler veya siyah/koyu renkliler için uygun sıvı deterjanlar, normal kirli çamaşırlar için önerilen dozajlarda kullanılabilir.	Narin çamaşırlar için üretilmiş sıvı deterjanları tercih edin. Yünlü veya ipek giysiler, özel yünlü deterjanları ile yıkanmalıdır.
	Az Kirli (Gözle görülür leke yoktur.)	Beyazlar için önerilen toz veya sıvı deterjanlar, az kirli çamaşırlar için önerilen dozajlarda kullanılabilir.	Renkliler için önerilen toz veya sıvı deterjanlar, az kirli çamaşırlar için önerilen dozajlarda kullanılabilir. Ağartıcı içermeyen deterjanlar kullanılmalıdır.	Renkliler veya siyah/koyu renkliler için uygun sıvı deterjanlar, az kirli çamaşırlar için önerilen dozajlarda kullanılabilir.	Narin çamaşırlar için üretilmiş sıvı deterjanları tercih edin. Yünlü veya ipek giysiler, özel yünlü deterjanları ile yıkanmalıdır.

4.6 Ürünün çalıştırılması

4.6.1 Kontrol paneli

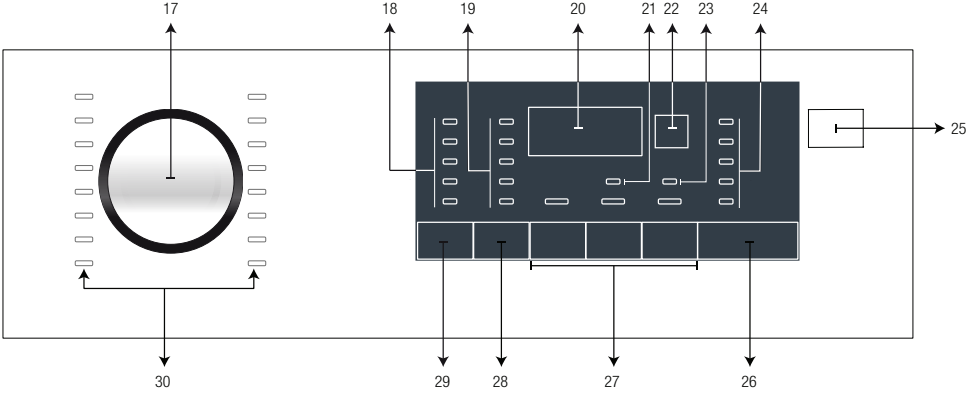

17 - Program seçim düğmesi

18 - Sıcaklık seviyesi ışıkları

19 - Sıkma seviyesi gösterge ışıkları

20 - Süre bilgi ekranı

21 - Çocuk kilidi devrede ışığı

22 - Bitiş Süresi Ayarlama düğmesi

23 - Kapı kilidi devrede ışığı

24 - Program takip göstergesi ışıkları

25 - Açma / Kapama düğmesi

26 - Başla / Bekle düğmesi

27 - Yardımcı fonksiyon düğmeleri

28 - Sıkma devri ayar düğmesi

29 - Sıcaklık ayar düğmesi

30 - Program seçim göstergesi ışıkları

Sentetik programları için belirleyici değerler

	Yük (kg)	Su Tüketimi (l)	Enerji Tüketimi (kW/sa)	Program Süresi (dak.) *	Kalan Nem Miktarı (%) **	Kalan Nem Miktarı (%) **
					≤ 1000 devir	> 1000 devir
Sentetik 60	4	70	1.35	2:20	45	40
Sentetik 40	4	67	0.85	2:20	45	40

* Seçtiğiniz programın yıkama süresini makinenin ekranında görebilirsiniz. Ekranda görülen süre ile gerçek yıkama süresi arasında küçük farklılıkların olması normaldir.

** Kalan nem içeriği değerleri, seçilen devir hızına göre farklılık gösterebilir.

4.6.2 Program ve tüketim tablosu

TR					Yardımcı Fonksiyon			Seçilebilir Sıcaklık Aralığı °C	
	Program (°C)	Azami yük (kg)	Su tüketimi (lt)	Enerji Tüketimi (kWh)	Max Devir***	Ön Yıkama	Hızlı Yıkama		İlave Su
Pamuklu Ekonomik	60**	9	56	0,85	1400				Soğuk - 60
	60**	4,5	46	0,54	1400				Soğuk - 60
	40**	4,5	46	0,54	1400				Soğuk - 60
Pamuklu	90	9	90	2,65	1400	•	•	•	Soğuk - 90
	60	9	90	1,75	1400	•	•	•	Soğuk - 90
	40	9	87	1,20	1400	•	•	•	Soğuk - 90
Bebek+	90	9	118	2,60	1400				20 - 90
Sentetik	60	4	70	1,35	1200	•	•	•	Soğuk - 60
	40	4	67	0,85	1200	•	•	•	Soğuk - 60
Narin	40	4	55	0,65	1200				Soğuk - 40
Gömlek	60	4	66	1,30	800	•	•		Soğuk - 60
Yünlü	40	2	49	0,35	1200			•	Soğuk - 40
Koyu Renkliler / Kot	40	4	92	0,95	1200	•	•	*	Soğuk - 40
Perde	40	2	90	0,65	800	•			Soğuk - 40
Ekspres / Ekspres 14	90	9	64	2,10	1400		•		Soğuk - 90
	60	9	64	1,20	1400		•		Soğuk - 90
	30	9	61	0,25	1400		•		Soğuk - 90
Ekspres / Ekspres 14 + Hızlı Yıkama	30	2	34	0,15	1400				Soğuk - 30
Yorgan	40	-	76	0,90	1000			•	Soğuk - 60
Spor	30	4	77	0,75	1000	•	•	*	Soğuk - 40
Elde Yıkama	30	1,5	49	0,27	1200				Soğuk - 30
Kazan Temizleme	90	-	90	2,55	600				90

• : Seçilebilir.





* : Otomatik olarak seçilir, iptal edilemez.

** : Enerji Etiket programı (EN 60456 Ed.3)

*** : Ürünün maksimum sıkma devri daha düşükse, maksimum sıkma devrinden daha yüksek bir değer seçilemez.

**** : Program, ürüne koyduğunuz çamaşırın cinsini ve miktarını algılayarak su tüketimini, enerji tüketimini ve program süresini otomatik olarak ayarlar.

- : Maksimum yük için program açıklamasına bakın.

	** "Pamuklu Ekonomik 40°C" ve "Pamuklu Ekonomik 60°C" standart programlardır. Bu programlar "40°C pamuklu standart program" ve "60°C pamuklu standart program" olarak bilinmekte olup pano üzerinde   sembolleri ile gösterilir.
	Tablodaki yardımcı fonksiyonlar, ürünün modeline göre farklılık gösterebilir.
	Su ve enerji tüketimi; su basıncı, sertliği ve sıcaklığına, çevre sıcaklığına, çamaşır cinsi ve miktarına, yardımcı fonksiyon seçimine, sıkma devrine ve şebeke voltajındaki değişimlere bağlı olarak yukarıdaki tablodan farklılık gösterebilir.
	Seçtiğiniz programın yıkama süresini ürünün ekranında görebilirsiniz. Ekranda görünen süreyle gerçekleşen yıkama süresi arasında küçük farkların olması normaldir. Yardımcı fonksiyon seçim modları üretici firma tarafından değiştirilebilir. Mevcut seçim modları kaldırılabilir veya yeni seçim modları eklenebilir.
	"Üretici firma, tabloda yer alan programlarda ve yardımcı fonksiyonlarda değişiklikler yapma hakkına sahiptir. Bu değişiklikler ürünün performansında bir değişikliğe sebep olmaz, ancak program aşamaları ve süreleri değişebilir."

4.6.3 Program seçimi

1 "4.6.2 Program ve tüketim tablosu" bölümüne bakarak çamaşırların cinsine, miktarına, kir seviyesine uygun programı belirleyin.



Programlar, kumaş cinsine uygun en yüksek sıkma devriyle sınırlandırılmıştır.

Kullanacağınız programı seçerken daima kumaş cinsi, renk, kirlilik derecesi ve izin verilen su sıcaklığını dikkate alın.

Her zaman uygun olan en düşük sıcaklığı seçin. Daha yüksek sıcaklık, daha yüksek elektrik tüketimi anlamına gelir.

2 **Program Seçim** düğmesini kullanarak istediğiniz programı seçin.

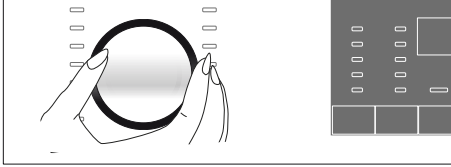

4.6.4 Programlar

• Pamuklu Ekonomik

Normal kirli, dayanıklı pamuklu ve keten çamaşırlarınızı yıkamak için kullanın. Bu program, diğer tüm yıkama programlarına göre daha uzun sürede yıkamasına rağmen yüksek enerji ve su tasarrufu sağlar. Gerçek su sıcaklığı, belirtilen yıkama sıcaklığından farklı olabilir. Daha az miktarlarda çamaşır yıkarken (örn. ½ kapasite veya daha az) program aşamalarındaki süreler otomatik olarak kısalmaktadır. Bu durumda enerji ve su tüketimi daha da azalarak daha ekonomik bir yıkama yapılıır. Bu program, kalan süre göstergesine sahip belli modellerde bulunmaktadır.

• Pamuklu

Dayanıklı pamuklu çamaşırlarınızı (çarşaf, nevresim takımı, havlu, bornoz, iç çamaşırı vb.) bu programda yıkayabilirsiniz. Hızlı yıkama tuşuna basıldığında program süresi oldukça kısalmaktadır ancak yoğun yıkama hareketi ile yüksek performansta yıkar. Hızlı seçilmeyen durumda üstün yıkama ve durulama performansı sağlar.

• Sentetik

Çok dayanıklı olmayan sentetik çamaşırlarınızı (gömlekler, bluzlar, sentetik/pamuklu karışımları vb.) bu programda yıkayabilirsiniz. Hızlı yıkama tuşuna basıldığında program süresi oldukça kısalmaktadır ve optimize edilmiş algoritma sayesinde yüksek performansta yıkar. Hızlı seçilmeyen durumda üstün yıkama ve durulama performansı sağlar.

• Yünlü

Yünlü çamaşırlarınızı yıkamak için kullanın. Çamaşırınızın etiketine uygun sıcaklığı seçin. Yünlüler için uygun bir deterjan kullanın.

• Elde Yıkama

Çamaşır makinesinde yıkanamaz etiketi olan ve elde yıkanması önerilen yünlü / hassas çamaşırlarınızı yıkamak için kullanın. Çok yumuşak yıkama hareketiyle çamaşırlarınızı yıpratmadan yıkar.

• **Bebek+**

Yüksek sıcaklıkta yoğun yıkama ile anti alerjik ve hijyen istenen (bebek kıyafetleri, çarşaf, nevresim, iç çamaşırı, v.b. pamuklu) çamaşırlarınız için kullanabileceğiniz uzun süreli bir programdır. Daha uzun ısıtma süresi ve ilave bir durulama sayesinde yüksek hijyen sağlanır.

- Program 20°C sıcaklık opsiyonu seçiliyken, "VDE" enstitüsü tarafından test edilmiş; bakteri ve mantarları uzaklaştırma etkinliği açısından onaylanmıştır.
- Program 60°C sıcaklık opsiyonu seçiliyken, İngiltere "The British Allergy Foundation" (Allergy UK) kuruluşu tarafından test edilmiş; bakteri ve mantarların haricinde allerjenleri de uzaklaştırma etkinliği açısından onaylanmıştır.

• **Koyu Renkliler / Kot**

Bu programı koyu renkli veya renginin solmasını istemediğiniz renkli çamaşırlarınızı ve kot giysilerinizi yıkamak için kullanabilirsiniz. Düşük sıcaklıkta ancak yüksek mekanik hareket ile yüksek performansta yıkama yapılmaktadır. Hızlı yıkama seçildiğinde çok kısa sürede iyi yıkama sağlanır. Koyu renkliler için sıvı deterjan veya yün şampuanı kullanılması önerilmektedir. Yünlü vb. içerikli narin giysilerinizi yıkamayınız.

• **Sıkma+Pompa**

Ürünün içindeki suyu tahliye etmek için kullanın.

• **Durulama**

Durulamayı ya da kolalamayı ayrı yapmak istediğinizde kullanın.

• **Gömlek**

Bu program, pamuklu, sentetik ve sentetik karışimli gömlekleri bir arada yıkamak için kullanılır. Hızlı yıkama tuşuna basıldığında ön işlem algoritması çalışır. Ön işlem kimyasalını giysilerinize ya direkt uygulayın ya da ana yıkama gözünden su alınmaya başladığında deterjan ile birlikte ekleyin. Böylece çok daha kısa sürede aynı etkinlikte yıkama elde edilir. Ön işlemlili hızlı yıkama ile giysileriniz aynı etkinlikte yıkanırken gömleklerinizin ömrü uzar.

• **Narin**

Pamuklu/sentetik karışimli triko, penye gibi narin giysilerinizi bu programda yıkayabilirsiniz. Hassas yıkama hareketi ile yıkar. Renginin korunmasını istediğiniz giysilerinizi 20 derece sıcaklık ya da soğuk opsiyonunu seçerek yıkayınız.

• **Ekspres / Ekspres 14**

Bu programı, az kirli ve lekesiz pamuklu giysileri kısa sürede yıkamak için kullanabilirsiniz. Hızlı yıkama seçildiğinde program süresi 14 dakikaya kadar kısaltılabilir. Hızlı yıkama seçildiğinde maksimum 2 kg çamaşır yıkanmalıdır.

• Perde

Tül ve perdelerinizi yıkamak için bu programı kullanabilirsiniz. Tül, delikli yapısı nedeni ile çok köpürdüğü için ana yıkama gözüne az miktarda deterjan koyun. Programdaki özel sıkma profili sayesinde tül ve perdelerin daha az kırışması sağlanır. Perdelerinizin hasar görmemesi adına belirtilen kapasitenin üzerinde perde yıkamayın.



Bu programda perdeler için üretilen özel deterjanları kullanmanız önerilir.

• Yorgan

Makinede yıkanabilir etiketi olan elyaf yorganlarınızı yıkamak için kullanın. Makineye ve yorgana zarar vermemek için yorganı doğru yüklediğinizi kontrol edin. Makineye yüklemeye önce yorganın üzerindeki nevresimi çıkarın. Yorganı ikiye katlandıktan sonra makineye yükleyin. Yorganın makine içinde körükle mümkün olduğu kadar temas etmeyecek şekilde yerleştirilmesine dikkat edin.



1 adet çift kişilik elyaf yorgandan (200x200 cm) fazlasını yüklemeyin.

Pamuklu malzeme içeren yorgan, yastık vb. eşyalarınızı yıkamayın.



UYARI: Makinede, yorgan dışındaki halı, kilim, yolluk vb. eşyaları yıkamayın. Makinenizde kalıcı hasar meydana gelir.

• Kazan Temizleme

Kazanın temizlenmesi ve gerekli hijyenin sağlanması için belli bir sıklıkta (1-2 ayda bir) çalıştırın. Programı, kesinlikle çamaşırsız olarak ve makine boşken çalıştırın. Daha verimli bir sonuç elde etmek için, "2" no'lu deterjan gözüne çamaşır makinelerine uygun toz kireç çözücü koyun. Program sona erdikten sonra yükleme kapağını aralık bırakarak makinenin içinin kurummasını sağlayın.



Bu, çamaşır yıkama programı değildir. Makine bakım programıdır.

Bu program, makinenin içinde herhangi bir şey varken çalıştırılmaz. Çalıştırmayı denediğinizde makine otomatik olarak içeride yük olduğunu algılar ve programı sonlandırır.

• Spor

Bu program pamuklu/sentetik karışımı spor giysileri yıkamak için uygundur. Hızlı yıkama tuşuna basıldığında yıkama süresi oldukça kısalmır. Yoğun kirli ve beklemiş spor giysilerinizi hızlı yıkama yardımcı fonksiyonunu seçmeden yıkayınız.

4.6.5 Sıcaklık seçimi

Yeni bir program seçildiğinde, sıcaklık göstergesinde seçilen programın tavsiye edilen sıcaklığı görünür. Sıcaklığı azaltmak için, Sıcaklık Ayar düğmesine basın. Sıcaklık kademelerle azalır.

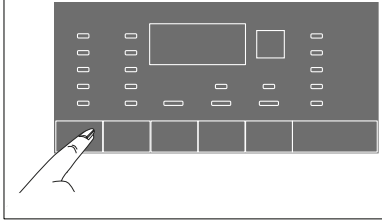

Program ısıtma adımına gelmediyse, ürünü bekleme durumuna almadan sıcaklığı değiştirebilirsiniz.

20° C sıcaklık ve soğuk opsiyonları için sıcaklık seçim LED'i ortaktır. LED yanıp söndüğünde soğuk; sürekli yanık kaldığında 20° seçilmiş demektir.

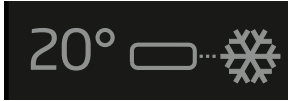

: LED yanıp sönüyor.
20°: LED sürekli yanıyor.

4.6.6 Sıkma devri seçimi

Yeni bir program seçildiğinde, sıkma devri göstergesinde seçilen programın tavsiye edilen sıkma devri görünür. Sıkma devrini azaltmak için, Sıkma Devri Ayar düğmesine basın. Sıkma devri kademelerle azalır.

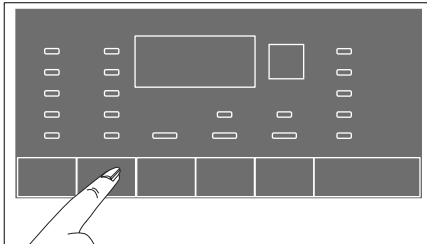

Daha sonra ekranda, ürünün modeline bağlı olarak "Suda Bırakma" ve "Sıkma Yok" seçenekleri görünür. Bu seçeneklerin açıklamaları için "4.6.7 Yardımcı fonksiyon seçimi" bölümüne bakın.



Program sıkma adımına gelmediyse, ürünü bekleme durumuna almadan sıkma devrini değiştirebilirsiniz.

Suda bırakma

Ürünü program bitiminden hemen sonra boşaltmayacaksanız, çamaşırlarınızın susuz ortamda buruşmalarını önlemek için suda bırakma özelliğiyle onları son durulama suyunda bekletebilirsiniz. Bu işlemden sonra çamaşırlarınızı sıkmadan suyu tahliye etmek istiyorsanız, Başla / Bekle düğmesine basın. Program devam

eder ve su tahliye edilerek program tamamlanır. Suda bıraktığınız çamaşırları sıkmak istiyorsanız, Sıkma devrini ayarlayın ve Başla / Bekle düğmesine basın. Program devam eder. Su tahliye edilerek çamaşırlar sıkılır ve program sonlanır.

4.6.7 Yardımcı fonksiyon seçimi

Programı başlatmadan önce istediğiniz yardımcı fonksiyonları seçin. Seçilen yardımcı fonksiyonun göstergesi ışığı yanar.

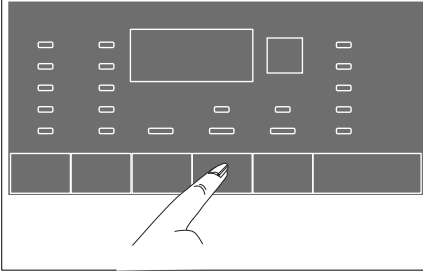

Ayarladığınız programla birlikte seçilmesine izin verilmeyen bir yardımcı fonksiyon seçilmeye çalışıldığında ilgili yardımcı fonksiyonun göstergesi ışığı yanıp söner ve sesli uyarı verir.

Ayrıca yıkama başladıktan sonra çalışmakta olan programa uygun yardımcı fonksiyonları seçebilir veya iptal edebilirsiniz. Yıkama sırasında yardımcı fonksiyonun seçilemeyeceği bir aşamaya gelmişse, sesli uyarı verir ve ilgili yardımcı fonksiyon ışığı yanıp söner.



Bazı fonksiyonlar birlikte seçilemez. Ürünü çalıştırmadan önce ilk seçilen yardımcı fonksiyonla uyumsuz bir yardımcı fonksiyon seçilirse, ilk seçilen fonksiyon iptal olur ve son seçilen yardımcı fonksiyon seçili kalır. Örneğin, önce İlave Durulama seçilir ardından Hızlı Yıkama seçilmek istenirse, İlave Durulama iptal olur, Hızlı Yıkama geçerli kalır.

Programa uygun olmayan yardımcı fonksiyon seçilemez. (Bkz. "4.6.2 Program ve tüketim tablosu")

Bazı programların mutlaka birlikte çalışması gereken yardımcı fonksiyonlar vardır. Bunlar iptal edilemez. Yardımcı fonksiyonun çerçevesi yanmaz, sadece iç alan yanar.

• Ön Yıkama

Ön Yıkama yalnızca çok kirli çamaşırlar için gereklidir. Ön Yıkama kullanmadığınız takdirde enerji, su, deterjan ve zaman tasarrufu sağlarsınız.

• İlave Su

Bu fonksiyon, 4.6.2 Program ve tüketim tablosunda seçilebilir olarak belirtilen tüm programlarda çamaşırlarınızı, bol suyla yıkama ve durulamaya olanak sağlar. Bu fonksiyonu kolayca kırısan narin çamaşırlar için kullanın.

• Hızlı Yıkama

Bu fonksiyon seçildiğinde ilgili programların süreleri %50' ye kadar kısılır. Optimize edilmiş yıkama adımları, yüksek mekanik etki ve optimum su tüketimi sayesinde süre kısalmasına rağmen yüksek yıkama performansı elde edilir.

4.6.8 Bitiş Süresi

Bitiş Süresi fonksiyonuyla program başlangıcı 24 saate kadar ertelenebilir. Bitiş Süresi düğmesine basıldıktan sonra ekranda görünen süre programın tahmini bitiş süresidir. Bitiş süresi ayarı yapıldıysa Bitiş Süresi göstergesi yanar.

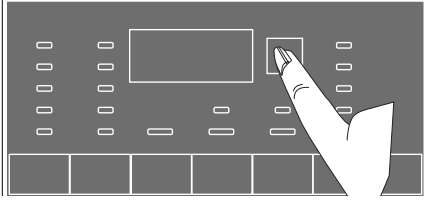

- 1 Yükleme kapağını açın, çamaşırları yerleştirin ve deterjan vb. ekleyin.
- 2 Yıkama programını, sıcaklığını, sıkma devrini ve gerekirse yardımcı fonksiyonları seçin.
- 3 Bitiş Süresi düğmesine basarak istediğiniz bitiş süresini ayarlayın. Bitiş Süresi göstergesi yanar.
- 4 Başla / Bekle düğmesine basın. Süre geri saymaya başlar. Görüntülenen bitiş süresinin ortasındaki ":" yanıp sönmeye başlar.

Bitiş süresinin ayarlanması

Bitiş Süresi fonksiyonunu iptal etmek isterseniz, Açma / Kapama düğmesine basarak ürünü kapayıp açın.



Bitiş Süresi fonksiyonunu etkinleştirdiğinizde sıvı deterjan kullanmayın!
Çamaşırlarda leke kalması riski vardır.



Bitiş Süresi geri sayımı boyunca ürüne çamaşır ilave edilebilir. Geri sayım işleminin sonunda Bitiş Süresi göstergesi söner, yıkama başlar ve seçili programın süresi görüntülenir.

Bitiş Süresi seçimi yapıldığında, ekranda görülen süre, bitiş süresi ile seçilen programın süresinin toplamıdır.

4.6.9 Programın başlatılması

1. Programı başlatmak için Başla / Bekle düğmesine basın.
2. Programın başladığını belirten program takip ışığı yanar.



Program seçimi sırasında 10 dakika içinde herhangi bir program başlatılmazsa veya herhangi bir düğmeye basılmazsa ürün kendiliğinden kapanır. Ekran ve tüm göstergeler söner.
Açma / Kapama düğmesine basarsanız, varsayılan olarak seçili olan programın bilgileri görüntülenir.

4.6.10 Yükleme kapağı kilidi

Ürünün yükleme kapağında, su seviyesinin uygun olmadığı durumlarda kapağın açılmasını önleyen bir kilit sistemi bulunmaktadır.
Yükleme kapağı kilitliken panoda "Kapak kilitli" ışığı yanar.

4.6.11 Program başladıktan sonra seçimlerin değiştirilmesi

Program başladıktan sonra aşağıdaki anlatılan değişiklikleri yapabilirsiniz.

Ürünün bekleme durumuna alınması

Herhangi bir program çalışırken, Başla/Bekle düğmesine basarak makineyi bekleme durumuna alın. Program takip göstergesinde Başla/Bekle ve program adımını belirten ışık yanıp sönmeye başlayarak makinenin bekleme alındığını belirtir. Ayrıca yükleme kapağı ışığı kapak açılabilir duruma gelinceye kadar yanıp söner. Yükleme kapağı açılabilir duruma geldiğinde yükleme kapağı ışığı söner, program adım ışığı ve Başla /Bekle ışığı yanıp sönmeye devam eder. Ayrıca yükleme kapağı açılabilir duruma geldiğinde, program adım ışığına ek olarak Yükleme Kapağı ışığı söner.

Yardımcı fonksiyon, devir ve sıcaklık ayarlarının değiştirilmesi

Çalışmakta olan programın geldiği adıma bağlı olarak yardımcı fonksiyonları iptal edebilir veya etkinleştirebilirsiniz. Bkz. ""4.6.7 Yardımcı fonksiyon seçimi". Ayrıca sıcaklık ve devir ayarlarını da değiştirebilirsiniz. Bkz. "4.6.5 Sıcaklık seçimi" ve "4.6.6 Sıkma devri seçimi".



Değişiklik yapılmasına izin verilmiyorsa ilgili ışık 3 kez yanıp söner.

Çamaşır eklenmesi ve çıkarılması

1. Başla / Bekle düğmesine basarak ürünü bekleme durumuna alın. Makinenin bekleme durumuna alındığı adıma uygun program takip ışığı yanıp sönecektir.
2. Yükleme kapağı açılabilir duruma gelene kadar bekleyin.
3. Yükleme kapağını açıp çamaşırı ekleyin veya çıkartın.
4. Yükleme kapağını kapayın.
5. Gerekirse yardımcı fonksiyon, sıcaklık ve devir ayarlarındaki değişiklikleri yapın.
6. Başla / Bekle düğmesine basarak ürünü çalıştırın.

4.6.12 Çocuk kilidi

Çocuk kilidi özelliğiyle, çocukların ürünle oynamasını önleyebilirsiniz. Bu sayede, devam eden bir programda değişiklik yapılmasını engelleyebilirsiniz.



Çocuk kilidi devredeyken Açma / Kapama düğmesiyle ürünü kapayıp açabilirsiniz. Bu durumda ürününüz, çocuk kilidi devrede olacak şekilde programa kaldığı yerden devam eder.

Çocuk kilidini etkinleştirmek için:

2. yardımcı fonksiyon düğmesine 3 saniye basılı tutun. Panoda bulunan program seçim ekranında "Çocuk Kilidi Devrede" ışığı yanar. Bu ışık yandığında **2.**

Yardımcı Fonksiyon düğmesine basmayı bırakabilirsiniz.

Çocuk kilidini devreden çıkarmak için:

2. yardımcı fonksiyon düğmesine 3 saniye süresince basılı tutun. Panoda bulunan program seçim ekranında "Çocuk Kilidi Devrede" ışığı söner.

4.6.13 Programın iptal edilmesi

Ürün kapanıp açıldığında program iptal edilir. **Açma / Kapama** düğmesini 3 saniye basılı tutun.



Çocuk kilidi devredeyken Açma / Kapama düğmesine basılırsa, program iptal edilmez. Öncelikle çocuk kilidinin iptal edilmesi gerekir.

Programı iptal ettikten sonra yükleme kapağını açmanız gerekiyor fakat üründeki su seviyesi kapak hizasının üzerinde olduğu için kapak açılmıyorsa, Program Seçim düğmesini Pompa+Sıkma programına getirip üründeki suyu tahliye edin.

4.6.14 Program sonu

Program tamamlandığında ekranda "Bitti" uyarısı görüntülenir."

10 dakika boyunca hiçbir düğmeye basılmazsa ürün kendiliğinden kapanır. Ekran ve tüm göstergeler kapanır.

Açma / Kapama düğmesine basarsanız tamamlanan program adımları görüntülenir.

4.6.15 Enerji tasarrufu modu

Ürünü Açma / Kapama düğmesiyle açtıktan veya seçilen program sona erdikten sonra 2 dakika boyunca herhangi bir işlem yapılmaması halinde ürün otomatik olarak enerji tasarrufu moduna girer. Gösterge ışıklarının parlaklığı azalır.

Program süresi ekranı varsa bu ekran tamamen kapanır.

Program düğmesini çevirmeniz veya herhangi bir düğmeye dokunmanız halinde ışıklar ve ekran eski haline döner.



Bu ürünün bir özelliği olup bir hata değildir.

4.7 Bakım ve temizlik

Düzenli aralıklarla temizlenmesi halinde ürünün kullanım ömrü uzar ve sık karşılaşılan sorunlar azalır.

4.7.1 Deterjan çekmecesinin temizlenmesi

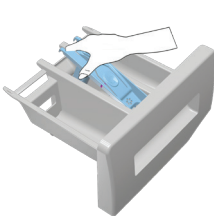

Deterjan çekmecesini, zamanla içinde toz deterjan birikmesini önlemek için, aşağıda belirtildiği gibi düzenli aralıklarla (4-5 yıkamada bir) temizleyin. Yumuşatıcı bölmesinde normalden daha çok su ve yumuşatıcı karışımı kalmaya başlarsa sifonu da temizleyin.

- 1 Yumuşatıcı gözündeki sifonun işaretli noktasına bastırarak, deterjan çekmecesini kendinize doğru çekip çıkarın.
- 2 Resimdeki gibi sifonu arkasından kaldırarak çıkartınız.
- 3 Çekmeceyi ve sifonu lavaboda, bol ılık suyla yıkayın. Çekmedeki kalıntıların cildinize temasını önlemek için, temizliği eldiven ya da uygun bir fırçayla yapın.
- 3 Temizledikten sonra sifonu yerine iyice oturtarak çekmeceyi geri takın.

4.7.2 Yükleme kapağı ve kazanın temizlenmesi

Kazan temizleme programı bulunan ürünler için Bkz. Ürünün çalıştırılması bölümü-Programlar

Kazan temizleme programı bulunmayan ürünlerde **Kazan**

Temizliğinin yapılabilmesi için;

İlave Su veya **İlave Durulama** yardımcı fonksiyonunu seçin. Ön yıkamasız Pamuklu **programını** kullanın. **Yetkili servislerden** temin edilecek **özel çamaşır makinesi kazan temizleme kimyasalının tavsiye ettiği sıcaklığa** ayarlayın. Bu işlemleri, kesinlikle **çamaşırsız olarak ve ürün boşken** uygulayın. Programı başlatmadan önce ana yıkama deterjan gözüne ("2" no'lu göz) özel kazan temizleme kimyasalından bir poşet, (özel kimyasal temin edilemezse 1 çay bardağı (maks. 100 gr) çamaşır makinelerinde kullanılan toz kireç önleyici) koyun. Kireç önleyici tablet halinde ise, "2" no'lu deterjan ana yıkama gözüne bir adet tablet koyun. Program bittikten sonra körüğün içini temiz bir bezle kurulayın.



Kazan temizleme işlemini 2 ayda bir tekrarlayın.

Çamaşır makinelerine uygun bir kireç önleyici kullanın.

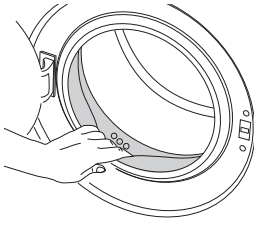

Her yıkamadan sonra kazanın içinde yabancı cisim kalıp kalmadığını kontrol edin.
Şekilde gösterilen körükteki delikler tıkalı ise kürdan yardımıyla delikleri açın.
Kazanın içinde, metal cisimler yüzünden pas lekeleri oluşabilir. Kazan yüzeyindeki lekeleri, paslanmaz çelik temizlik maddeleriyle temizleyin.
Kesinlikle çelik yünü ya da bulaşık teli kullanmayın. Bunlar boyalı, krom kaplı ve plastik yüzeylere zarar verir.

4.7.3 Gövde ve kontrol panelinin temizlenmesi

Gerektiğinde ürünün gövdesini sabunlu su ya da aşındırıcı olmayan krem deterjanlarla silin ve yumuşak bir bezle kurulayın.

Kontrol panelini temizlemek için yalnızca yumuşak ve nemli bir bez kullanın.

4.7.4 Su giriş filtrelerinin temizlenmesi

Ürünün arkasındaki su giriş musluklarının ucunda ve su giriş hortumlarının musluğa takıldığı uçlarda birer adet filtre vardır. Bu filtreler, şebeke suyundaki yabancı maddelerin ve pisliklerin ürüne girmesini engeller. Filtrelerin kirlendikçe temizlenmesi gerekir.

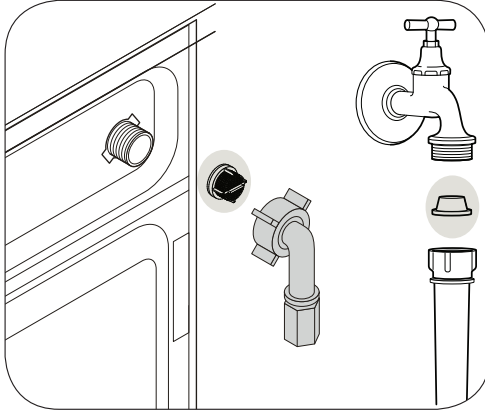

- 1 Muslukları kapayın.
- 2 Su girişi hortumlarının somunlarını söküp, su girişi vanalarındaki filtrelerin üzerindeki tortuları uygun bir fırçayla temizleyin. Filtreler çok kirliyse penseyle yerinden çıkarıp temizleyin.
- 3 Su girişi hortumlarının düz ucunda bulunan filtreleri contasıyla birlikte yerinden çıkarıp musluk altında iyice temizleyin.
- 4 Conta ve filtreleri dikkatlice tekrar yerine takarak hortum somunlarını elinizle sıkın.

4.7.5 Kalan suyun tahliye edilmesi ve pompa filtresinin temizlenmesi

Üründe bulunan filtre sistemi, yıkama suyunun tahliyesi sırasında, düğme, bozuk para, kumaş lifi gibi katı maddelerin pompa pervanesine takılmasını engeller. Böylece atık su sorunsuz bir şekilde tahliye olur ve pompanın kullanım ömrü uzar.

Ürün içindeki suyu tahliye etmiyorsa, pompa filtresi tıkanmış olabilir. Filtrenin, her tıkanıldığında ya da 3 ayda bir temizlenmesi gerekir. Pompa filtresini temizlemek için önce suyun tahliye edilmesi gerekmektedir.

Ayrıca, ürün taşımadan önce de (örneğin başka bir eve taşınırken) suyun tamamen tahliye edilmesi gerekir.



UYARI: Pompa filtresinin içinde kalan yabancı cisimler ürüne zarar verebilir ya da ses problemlerine neden olabilir.

UYARI: Donma ihtimali bulunan bölgelerde ürünün kullanımda olmadığı zamanlar için musluğun kapatılması, şebeke hortumunun sökülmesi ve ürünün içindeki suyun boşaltılması gerekir.

UYARI: Ürünün şebeke hortumunun bağlı olduğu musluğu her kullanımdan sonra kapatın.

Kirlenen filtrenin temizlenmesi ve suyun tahliye edilmesi için:

1 Ürünün fişini çekerek elektriği kesin.



UYARI: Ürünün içindeki suyun sıcaklığı 90 °C'ye kadar çıkabilir. Yanma tehlikesinden kaçınmak için filtre temizliğini ürünün içindeki su soğuduktan sonra yapın.

2 Filtre kapağını açın.



3 Suyu tahliye etmek için aşağıdaki işlemleri uygulayın.

Üründe acil su tahliye hortumu bulunmuyorsa suyu tahliye etmek için:

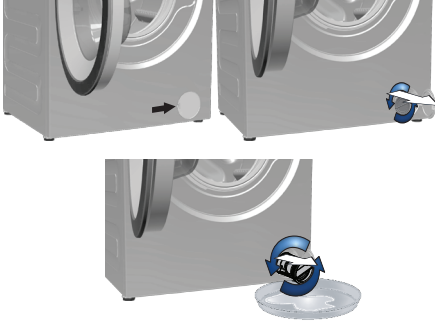

- a Filtreden akacak suyu doldurmak için filtrenin önüne geniş bir kap yerleştirin.
- b Pompa filtresini su akmaya başlayıncaya kadar (saat yönünün tersine) çevirerek gevşetin. Akan suyu, filtrenin önüne yerleştirdiğiniz kaba doldurun. Etrafa dökülebilecek suyu temizlemek için yanınızda bir bez bulundurun.
- c Üründeki su bittiğinde pompa filtresini çevirerek tamamen çıkarın.

4 Filtre içindeki kalıntıları ve ayrıca varsa pervane bölgesindeki lifleri temizleyin.

5 Filtreyi yerine takın.

6 Filtre kapağını, kapak iki parçalı ise, tırnağın bulunduğu yerden bastırarak kapayın. Tek parçaysa, önce alt taraftaki tırnakları yerine oturtup, sonra üst tarafını bastırarak kapayın.

5 Sorun giderme

Sorun	Neden	Çözüm
Makinenin kapağını kapattıktan sonra program başlamıyor.	Başla / Bekle / İptal düğmesine basılmamış olabilir.	• *Başla / Bekle / İptal düğmesine basın.
Program başlatılmıyor veya program seçimi yapılamıyor.	Altyapı kaynaklı problemler (şebeke voltajı, su basıncı vb.) nedeniyle ürün kendini korumaya almış olabilir.	• Açma/Kapatma düğmesine 3 saniye süreyle basarak ürünü fabrika ayarlarına getirin. (Bkz. Programın iptal edilmesi”)
Ürünün içinde su var.	Üretim sırasında kalite kontrol işlemleri nedeniyle ürünün içinde bir miktar su kalmış olabilir.	• Bu arıza değildir, suyun ürüne zararı yoktur.
Ürün su almıyor.	Musluk kapalı olabilir.	• Muslukları açın.
	Su girişi hortumu bükülmüş olabilir.	• Hortumu düzeltin.
	Su girişi filtresi tıkalı olabilir.	• Filtreyi temizleyin.
	Yükleme kapağı kapanmamış olabilir.	• Kapağını kapayın.
Ürün su tahliye etmiyor.	Su gideri hortumu tıkanmış veya kıvrılmış olabilir.	• Hortumu temizleyin veya düzeltin.
	Pompa filtresi tıkanmış olabilir.	• Pompa filtresini temizleyin.
Ürün titreşim veya ses yapıyor.	Ürün dengesiz duruyor olabilir.	• Ayaklarını ayarlayarak ürünü dengeleyin.
	Pompa filtresine sert bir cisim kaçmış olabilir.	• Pompa filtresini temizleyin.
	Nakliye emniyet civataları çıkarılmamış olabilir.	• Nakliye emniyet civatalarını çıkarın.
	Üründeki çamaşır miktarı az olabilir.	• Ürüne daha çok çamaşır yükleyin.
	Ürüne aşırı miktarda çamaşır koyulmuş olabilir.	• Ürünün içindeki çamaşırların bir kısmını çıkarın ya da çamaşırları elinizle düzelterek ürünün içine eşit bir şekilde dağıtın.
Ürün sert bir yüzeye dayanıyor olabilir.	• Ürünün herhangi bir yere dayanmadığını kontrol edin.	
Ürünün altından su geliyor.	Su gideri hortumu tıkanmış veya kıvrılmış olabilir.	• Hortumu temizleyin veya düzeltin.
	Pompa filtresi tıkanmış olabilir.	• Pompa filtresini temizleyin.
Ürün, program başladıktan bir süre sonra durdu.	Voltaj düşüklüğü nedeniyle makine bir süre durmuş olabilir.	• Voltaj normal seviyeye geldiğinde ürün çalışmaya kaldığı yerden devam eder.
Ürün aldığı suyu doğrudan tahliye ediyor.	Tahliye hortumu yeterli yükseklikte olmayabilir.	• Tahliye hortumunu kullanım kılavuzunda anlatıldığı gibi bağlayın.
Yıkama sırasında üründe su görünmüyor.	Su ürünün görünmeyen bölümündedir.	• Bu bir arıza değildir.
Yükleme kapağı açılmıyor.	Üründeki su seviyesinden dolayı kapak kilidi devrededir.	• Pompa ya da Sıkma programını çalıştırarak suyu tahliye edin.
	Ürün suyu ısıtıyor ya da sıkma adımında olabilir.	• Programın bitmesini bekleyin.
	Kapak kilidi devrededir. Kapak kilidi program bittikten birkaç dakika sonra devreden çıkar.	• Kapak kilidinin devreden çıkması için birkaç dakika bekleyin.

Sorun	Neden	Çözüm
Yıkama, kılavuzda belirtilenden daha uzun sürüyor.(*)	Su basıncı düşük olabilir.	• Ürün, gelen su miktarının azalması nedeniyle yıkama kalitesinin düşmesini önlemek için yeterli suyu alıncaya kadar bekler. Bu nedenle yıkama süresi uzar.
	Voltaj düşük olabilir.	• Voltaj düşük olduğunda yıkama kalitesinin düşmemesi için yıkama süresi uzatılır.
	Su girişi sıcaklığı düşük olabilir.	• Soğuk mevsimlerde suyun ısıtılması için gereken süre uzar. Ayrıca, yıkama kalitesinin düşmemesi için de yıkama süresi uzatılır.
	Durulama sayısı ve / veya durulama suyu miktarı artmış olabilir.	• Ürün, daha iyi durulama yapması gerektiğinde durulama suyu miktarını artırır ve gerekirse bir durulama adımı daha ekler.
	Fazla deterjan kullanılması nedeniyle aşırı köpük oluşmuş ve otomatik köpük sönmüleme sistemi devreye girmiş olabilir.	• Önerilen miktarda deterjan kullanın.
Program süresi geri saymıyor. (Ekranlı modellerde) (*)	Su alırken zamanlayıcı durabilir.	• Ürün, yeterince su alıncaya kadar süre göstergesi geri saymaz. Alınan su miktarı azaldığında yıkama kalitesinin düşmemesi için ürün, suyunu tamamlayana kadar bekler. Süre göstergesi daha sonra geri saymaya devam eder.
	Isıtma adımında zamanlayıcı durabilir.	• Ürün, seçili sıcaklığa ulaşana kadar süre göstergesi geri saymaz.
	Sıkma adımında zamanlayıcı durabilir.	• Ürünün içindeki çamaşırların dengesiz dağılımı nedeniyle otomatik dengesiz yük algılama sistemi devreye girmiş olabilir.
Program süresi geri saymıyor. (*)	Çamaşır, üründe dengesizlik yaratmış olabilir.	• Ürünün içindeki çamaşırların dengesiz dağılımı nedeniyle, otomatik dengesiz yük algılama sistemi devreye girmiş olabilir.
Ürün sıkma adımına geçmiyor. (*)	Çamaşır, üründe dengesizlik yaratmış olabilir.	• Ürünün içindeki çamaşırların dengesiz dağılımı nedeniyle, otomatik dengesiz yük algılama sistemi devreye girmiş olabilir.
	Ürün içindeki su tahliye edilemediği için sıkma yapmamış olabilir.	• Filtre ve tahliye hortumunu kontrol edin.
	Fazla deterjan kullanılması nedeniyle aşırı köpük oluşmuş ve otomatik köpük sönmüleme sistemi devreye girmiş olabilir.	• Önerilen miktarda deterjan kullanın.

Sorun	Neden	Çözüm
Yıkama performansı kötü: Grileşme var. (**)	Uzun süre, yetersiz miktarda deterjan kullanılmış olabilir.	• Su sertliğine ve çamaşıra göre önerilen miktarda deterjan kullanın.
	Uzun süre, düşük ısıda yıkama yapılmış olabilir.	• Yıkanan kumaşa uygun sıcaklığı seçin.
	Sert sularda, yeterli deterjan kullanılmamış olabilir.	• Su sertse, yeterli miktarda deterjan kullanılmaması çamaşır üzerindeki kirin çamaşıra yapışmasına ve çamaşırda zamanla grileşmeye neden olur. Grileşme oluştuktan sonra gidermek zordur. Su sertliğine ve çamaşıra göre önerilen miktarda deterjan kullanın.
	Fazla deterjan kullanılmış olabilir.	• Su sertliğine ve çamaşıra göre önerilen miktarda deterjan kullanın.
Yıkama performansı kötü: Lekeler çıkmadı veya çamaşır beyazlaşmadı. (**)	Yeterli miktarda deterjan kullanılmamış olabilir.	• Su sertliğine ve çamaşıra göre önerilen miktarda deterjan kullanın.
	Aşırı çamaşır yüklenmiş olabilir.	• Ürünü aşırı yüklemeyin. "4.6.2 Program ve tüketim tablosu" bölümünde tavsiye edilen miktarda çamaşır yükleyin.
	Yanlış program ve sıcaklık seçilmiş olabilir.	• Yıkanan kumaşa uygun olan program ve sıcaklığı seçin.
	Hatalı deterjan kullanılmış olabilir.	• Ürüne uygun, orijinal deterjan kullanın.
	Fazla deterjan kullanılmış olabilir.	• Deterjanı doğru göze koyun. Çamaşır suyuyla deterjanı birbirine karıştırmayın.
Yıkama performansı kötü: Çamaşırlarda yağlı lekeler oluştu. (**)	Düzenli kazan temizliği uygulanmamış olabilir.	• Kazanı düzenli olarak temizleyin. Bu işlem için bkz. "4.7.2 Yükleme kapağı ve kazanın temizlenmesi".
Yıkama performansı kötü: Çamaşırılar kötü kokuyor. (**)	Devamlı düşük sıcaklıkta ve / veya kısa programlarda yıkama nedeniyle, kazanda koku ve bakteri tabakaları oluşabilir.	• Deterjan çekmecesini ve yükleme kapağını her yıkamadan sonra aralık bırakın. Böylece içerde bakteriler için elverişli, nemli bir ortam oluşmamış olur.
Çamaşırların rengi soldu. (**)	Aşırı miktarda çamaşır yüklenmiş olabilir.	• Ürünü aşırı yüklemeyin.
	Kullanılan deterjan nemlenmiş olabilir.	• Deterjanları nemsiz bir ortamda, kapalı olarak saklayın ve aşırı ısıya maruz bırakmayın.
	Yüksek bir sıcaklık derecesi seçilmiş olabilir.	• Çamaşırların türüne ve kirine uygun bir program ve sıcaklık seçin.

Sorun	Neden	Çözüm
İyi durulamıyor.	Kullanılan deterjanın miktarı, markası veya saklama koşulları uygun değildir.	<ul style="list-style-type: none"> Çamaşır makinesine ve çamaşırlarınıza uygun bir deterjan kullanın. Deterjanları nemsiz bir ortamda, kapalı olarak saklayın ve aşırı ısıya maruz bırakmayın.
	Deterjan yanlış göze konmuş olabilir.	<ul style="list-style-type: none"> Ön yıkama seçilmediği halde ön yıkama gözüne deterjan konursa, ürün bu deterjanı durulama ya da yumuşatıcı adımında alabilir. Deterjanı doğru göze koyun.
	Pompa filtresi tıkalı olabilir.	<ul style="list-style-type: none"> Filtreyi kontrol edin.
	Tahliye hortumu kıvrılmış olabilir.	<ul style="list-style-type: none"> Tahliye hortumunu kontrol edin.
Çamaşırlar yıkandıktan sonra sertleşti. (**)	Yeterli miktarda deterjan kullanılmamış olabilir.	<ul style="list-style-type: none"> Su sertliğine uygun miktarda deterjan kullanılmaması, zamanla çamaşırların sertleşmesine neden olur. Su sertliğine uygun miktarda deterjan kullanın.
	Deterjan yanlış göze konmuş olabilir.	<ul style="list-style-type: none"> Ön yıkama seçilmediği halde ön yıkama gözüne deterjan konursa, ürün bu deterjanı durulama ya da yumuşatıcı adımında alabilir. Deterjanı doğru göze koyun.
	Deterjanla yumuşatıcı karışmış olabilir.	<ul style="list-style-type: none"> Yumuşatıcıyı deterjanla karıştırmayın. Çekmeceyi sıcak suyla yıkayıp temizleyin.
Çamaşırlar yumuşatıcı kokmuyor. (**)	Deterjan yanlış göze konmuş olabilir	<ul style="list-style-type: none"> Ön yıkama seçilmediği halde ön yıkama gözüne deterjan konursa ürün, bu deterjanı durulama ya da yumuşatıcı adımında alabilir. Çekmeceyi sıcak suyla yıkayıp temizleyin. Deterjanı doğru göze koyun.
	Deterjanla yumuşatıcı karışmış olabilir.	<ul style="list-style-type: none"> Yumuşatıcıyı deterjanla karıştırmayın. Çekmeceyi sıcak suyla yıkayıp temizleyin.
Çekmede deterjan kalıntısı var. (**)	Deterjan, çekmece ıslakken konulmuş olabilir.	<ul style="list-style-type: none"> Deterjan koymadan önce çekmeceyi kurulayın.
	Deterjan nemlenmiş olabilir.	<ul style="list-style-type: none"> Deterjanları nemsiz bir ortamda, kapalı olarak saklayın ve aşırı ısıya maruz bırakmayın.
	Su basıncı düşük olabilir.	<ul style="list-style-type: none"> Su basıncını kontrol edin.
	Ön yıkama suyunu alırken ana yıkama gözündeki deterjan ıslanmış olabilir. Deterjan gözünün deliklerinde tıkanıklık olabilir.	<ul style="list-style-type: none"> Delikleri kontrol edip tıkanıklık varsa temizleyin.
	Deterjan gözü vanalarında sorun olabilir.	<ul style="list-style-type: none"> Yetkili Servisi arayın.
	Deterjanla yumuşatıcı karışmış olabilir.	<ul style="list-style-type: none"> Yumuşatıcıyı deterjanla karıştırmayın. Çekmeceyi sıcak suyla yıkayıp temizleyin.
	Düzenli kazan temizliği uygulanmamış olabilir.	<ul style="list-style-type: none"> Kazanı düzenli olarak temizleyin. Bu işlem için bkz."4.7.2 Yükleme kapağı ve kazanın temizlenmesi".

Sorun	Neden	Çözüm
Ürünün içinde çok miktarda köpük oluşuyor. (**)	Çamaşır makinesine uygun olmayan deterjanlar kullanılıyor olabilir.	• Çamaşır makinesine uygun deterjanlar kullanın.
	Aşırı miktarda deterjan kullanılmış olabilir.	• Yalnızca gerektiği kadar deterjan kullanın.
	Deterjan kötü koşullarda saklanmış olabilir.	• Deterjanı nemsiz ortamda, kapalı olarak saklayın. Aşırı sıcak ortamlarda saklamayın.
	Tül gibi delikli çamaşırlar yapıları nedeniyle çok köpürür.	• Bu tür çamaşırlar için az miktarda deterjan kullanın.
	Yanlış göze deterjan konulmuş olabilir.	• Deterjanı doğru göze koyun.
	Ürün, yumuşatıcıyı erken alıyor olabilir.	• Vanalarda veya deterjan çekmesinde sorun olabilir. Yetkili Servisi arayın.
Deterjan çekmesinden dışarı köpük taşıyor.	Çok fazla deterjan kullanılmış olabilir.	• 1 çorba kaşığı yumuşatıcı ile ½ lt suyu karıştırıp deterjan çekmesinin ana yıkama gözüne boşaltın.
		• Ürüne, 4.6.2 Program ve tüketim tablosu” bölümünde yer alan program ve azami yüklere uygun miktarda deterjan koyun. Ekstra kimyasal kullandığınızda (leke çıkarıcılar, çamaşır suyu vb.), deterjan miktarını azaltın.
Program sonunda çamaşırlar ıslak kalıyor. (*)	Fazla deterjan kullanılması nedeniyle aşırı köpük oluşmuş ve otomatik köpük söndürme sistemi devreye girmiş olabilir.	• Önerilen miktarda deterjan kullanın.
(*) Çamaşırlar ürünün içinde iyi dağılmadığı zaman, ürün, kendisine ve çevresine zarar vermemek için sıkma adımına geçmez. Çamaşırları düzeltip tekrar sıkma yaptırın.		
(**) Düzenli kazan temizliği uygulanmamış olabilir. Kazanı düzenli olarak temizleyin. Bkz. 4.7.2		
	UYARI: Bu bölümdeki talimatları uygulamanıza rağmen sorunu gideremezseniz ürünü satın aldığınız bayi ya da Yetkili Servise başvurun. Çalışmayan ürünü kendiniz onarmayı asla denemeyin.	

6 Tüketici hizmetleri

Değerli Müşterimiz,

Beko Çağrı Merkezi haftanın 7 günü 24 saat hizmet vermektedir.

Sabit veya cep telefonlarınızdan alan kodu tuşlamadan çağrı merkezi numaramızı arayarak ürününüz ile ilgili arzu ettiğiniz hizmeti talep edebilirsiniz.

Çağrı merkezimiz ile yaptığınız görüşmeler iletişim hizmeti aldığınız operatör firma tarafından sizin için tanımlanan tarifeye göre ücretlendirilir.

Çağrı Merkezimize ayrıca www.beko.com.tr adresindeki "Tüketici Hizmetleri" bölümünde bulunan formu doldurarak veya 0 216 423 23 53 nolu telefona faks çekerek de ulaşabilirsiniz.

Yazılı başvurular için adresimiz:

Arcelik Çağrı Merkezi, Arcelik A.Ş. Ankara Asfaltı Yanı,34950 Tuzla/İSTANBUL Yetkili servislerimizin, güncel iletişim bilgilerine www.beko.com adresinden ulaşabilirsiniz

Beko Çağrı Merkezi
444 0 888

(Sabit telefonlardan veya cep telefonlarından alan kodu çevirmeden arayın*)

Diğer Numara
0216 585 8 888

Aşağıdaki önerilere uymazı rica ederiz.

- 1 Ürününüzü aldığınızda Garanti belgesini Yetkili Satıcınıza onaylattırınız.
- 2 Ürününüzü kullanma kılavuzu esaslarına göre kullanınız.
- 3 Ürününüz ile ilgili hizmet talebiniz olduğunda yukarıdaki telefon numaralarından Çağrı Merkezimize başvurunuz.
- 4 Hizmet için gelen teknisyene "teknisyen kimlik kartı" nı sorunuz.
- 5 İşiniz bittiğinde servis teknisyeninden "Hizmet Fişi" istemeyi unutmayınız. alacağınız "Hizmet Fişi" , ilerde ürününüzde meydana gelebilecek herhangi bir sorunda size yarar sağlayacaktır.
- 6 Ürünün kullanım ömrü: 10 yıldır. (Ürünün fonksiyonunu yerine getirebilmesi için gerekli yedek parça bulundurma süresi)

Müşteri Memnuniyeti Politikası

Arcelik A.Ş. olarak, hizmet verdiğimiz markamızın müşteri istek ve önerilerinin müşteri profili ayrımlı yapılmaksızın her kanaldan (çağrı merkezi, e-posta, www.arcelik.com.tr, faks, mektup, sosyal medya, bayi) rahatlıkla iletebileceği, izlenebilir, raporlanabilir, şeffaf ve güvenli tek bir bilgi havuzunda toplandığı, bu kayıtların yasal düzenlemelere uygun, objektif, adil ve gizlilik içinde ele alındığı, değerlendirildiği ve süreçlerin sürekli kontrol edilerek iyileştirildiği, mükemmel müşteri deneyimini yaşatmayı ana ilke olarak kabul etmiş müşteri odaklı bir yaklaşımı benimsemekteyiz.

Yaklaşımımıza paralel olarak tüm süreçler yönetim sistemi ile entegre edilerek, birbirini kontrol eden bir yapı geliştirilmiş olup, yönetim hedefleri de bu sistem üzerinden beslenmektedir.

Hizmet talebinin değerlendirilmesi

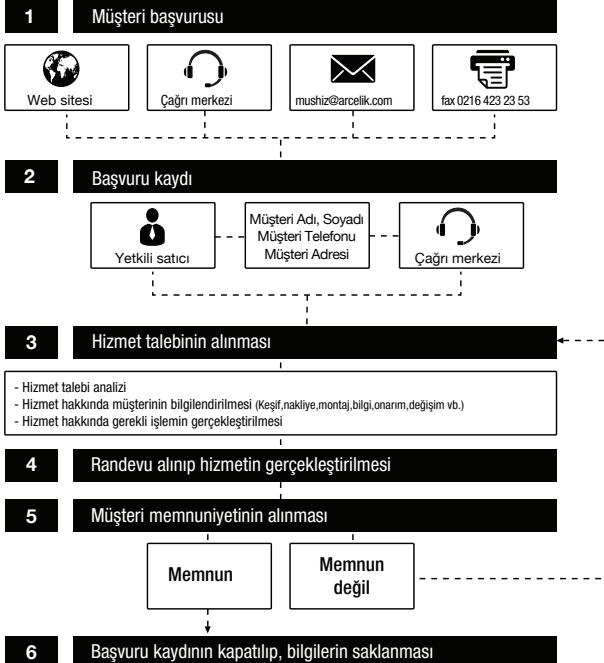

Kullanım Hataları ve Garanti ile İlgili Dikkat Edilmesi Gereken Hususlar

Aşağıda belirtilen sorunların giderilmesi ücret karşılığında yapılır. Bu durumlar için garanti şartları uygulanmaz;

- 1) Kullanım hatalarından kaynaklanan hasar ve arızalar,
- 2) Malın tüketiciye tesliminden sonraki yükleme, boşaltma, taşıma vb. sırasında oluşan hasar ve arızalar,
- 3) Malın kullanıldığı yerin elektrik, su, doğalgaz, telefon vb. şebekesi ve/veya altyapısı kaynaklı meydana gelen hasar ve arızalar,
- 4) Doğa olayları ve yangın, su baskını vb. kaynaklı meydana gelen hasar ve arızalar,
- 5) Malın tanıtma ve kullanma kılavuzlarında yer alan hususlara aykırı kullanılmasından kaynaklanan hasar ve arızalar,
- 6) Malın, 6502 sayılı Tüketicinin Korunması Hakkındaki Kanununda tarif edilen şekli ile ticari veya mesleki amaçlarla kullanımı durumunda ortaya çıkan hasar ve arızalar,

Mala yetkisiz kişiler tarafından bakım, onarım veya başka bir nedenle müdahale edilmesi durumunda mala verilmiş garanti sona erecektir.

Garanti uygulaması sırasında değiştirilen malın garanti süresi, satın alınan malın kalan garanti süresi ile sınırlıdır.

Arçelik A.Ş. tarafından üretilmiştir.

Garanti Belgesi

Çamaşır Makinesi

GARANTİ ŞARTLARI

- 1) Garanti süresi, malın teslim tarihinden itibaren başlar ve 3 yıldır.
- 2) Mala ilişkin tanıma ve kullanma kılavuzunda gösterildiği şekilde kullanılması ve Arçelik A.Ş.'nin yetkili kıldığı servis çalışanları dışındaki şahıslar tarafından bakım, onarım veya başka bir nedenle müdahale edilmemiş olması şartıyla, malın bütün parçaları dahil olmak üzere tamamını; malzeme, işçilik ve üretim hatalarına karşı malın teslim tarihinden itibaren yukarıda belirtilen süre kadar garanti eder.
- 3) Malın ayıplı olduğunun anlaşılması durumunda tüketici, 6502 sayılı Tüketicinin Korunması Hakkında Kanununun 11. inci maddesinde yer alan;
 - a- Sözleşmeden dönme,
 - b- Satış bedelinden indirim isteme,
 - c- Ücretsiz onarılmasını isteme,
 - ç- Satılanın ayıpsız bir misli ile değiştirilmesini isteme, haklarından birini kullanabilir.
- 4) Tüketicinin bu haklardan ücretsiz onarım hakkını seçmesi durumunda satıcı; işçilik masrafı, değiştirilen parça bedeli ya da başka herhangi bir ad altında hiçbir ücret talep etmeksizin malın onarımını yapmak veya yaptırmakla yükümlüdür. Tüketici ücretsiz onarım hakkını üretici veya ithalatçıya karşı da kullanabilir. Satıcı, üretici ve ithalatçı tüketicinin bu hakkını kullanmasından müteselsilen sorumludur.
- 5) Tüketicinin, ücretsiz onarım hakkını kullanması halinde malın;
 - Garanti süresi içinde tekrar arızalanması,
 - Tamir için gereken azami sürenin aşılması,
 - Tamirinin mümkün olmadığı, yetkili servis istasyonu, satıcı, üretici veya ithalatçı tarafından bir raporla belirlenmesi durumlarında;tüketici malın bedel iadesini, ayıp oranında bedel indirimini veya imkân varsa malın ayıpsız misli ile değiştirilmesini satıcıdan talep edebilir. Satıcı, tüketicinin talebini reddedemez. Bu talebin yerine getirilmemesi durumunda satıcı, üretici ve ithalatçı müteselsilen sorumludur.
- 6) İlgili mevzuatlarda belirlenen kullanım ömrü süresince malın azami tamir süresi 20 iş gününü, geçemez. Bu süre, garanti süresi içerisinde mala ilişkin arızanın yetkili servis istasyonuna veya satıcıya bildirim tarihi, garanti süresi dışında ise malın yetkili servis istasyonuna teslim tarihinden itibaren başlar. Garanti kapsamı içerisindeki malın arızasının 10 iş günü içerisinde giderilememesi halinde, üretici veya ithalatçı; malın tamiri tamamlanuncaya kadar, benzer özelliklere sahip başka bir malı tüketicinin kullanımına tahsis etmek zorundadır. Benzer özelliklere sahip başka bir malın tüketici tarafından istenmemesi halinde üretici veya ithalatçılar bu yükümlülüğünden kurtulur. Malın garanti süresi içerisinde arızalanması durumunda, tamirde geçen süre garanti süresine eklenir.
- 7) Malın kullanma kılavuzunda yer alan hususlara aykırı kullanılmasından kaynaklanan hasar ve arızalar garanti kapsamı dışındadır.
- 8) Tüketici, garantiden doğan haklarının kullanılması ile ilgili olarak çıkabilecek uyuşmazlıklarda yerleşim yerinin bulunduğu veya tüketici işleminin yapıldığı yerdeki Tüketici Hakem Heyetine veya Tüketici Mahkemesine başvurabilir.
- 9) Satıcı tarafından bu Garanti Belgesinin verilmemesi durumunda, tüketici Gümrük ve Ticaret Bakanlığı Tüketicinin Korunması ve Piyasa Gözetimi Genel Müdürlüğüne başvurabilir.

Üretici veya İthalatçı Firmanın:

Unvanı: Arçelik A.Ş.
Adresi: Arçelik A.Ş. Karaağaç Caddesi No:2-6,
34445, Sütlüce / İSTANBUL
Telefonu: (0-216) 585 8 8888
Faks: (0-216) 423 23 53
web adresi: www.beko.com.tr

Malın

Markası: Beko
Cinsi: Çamaşır Makinesi
Modeli:
Bandrol ve Seri No:
Garanti Süresi: 3 YIL
Azami Tamir Süresi: 20 İş günü

GENEL MÜDÜR

Hakan Beyal

Arçelik A.Ş.

GENEL MÜDÜR YRD.

Çetin

Satıcı Firmanın:

Unvanı:
Adresi:
Telefonu:
Faks:
e-posta:

Fatura Tarih ve Sayısı:
Teslim Tarihi ve Yeri:
Yetkilinin İmzası:
Firmanın Kaşesi:

Bu bölümü, ürünü aldığınız Yetkili Satıcı imzalayacak ve kaseleyecektir.